

КАТАЛОГ ПРОДУКЦИИ 2025

Продукты и технологии



Комплектные системы



Строительные материалы



Машины и механизмы



Инструменты



Обучение

Правильно выбрать отделочные строительные материалы непросто. На рынке представлено много товаров со сходными техническими характеристиками, свойствами и сферой применения. У вас в руках своеобразный путеводитель, который поможет вам сориентироваться в преимуществах стройматериалов и особенностях работы с ними.

Соответствие условных обозначений гипсокартонных листов по ГОСТ 6266-97 гипсовых строительных плит по ГОСТ 32614-2012 (EN 520:2009)

ГОСТ 6266-97 «Листы гипсокартонные»		ГОСТ 32614-2012 (EN 520:2009) «Плиты гипсовые строительные»	
Старое наименование	Условное обозначение	Новое наименование	Условное обозначение
Лист гипсокартонный обычный ГКЛ	ГКЛ	Гипсовая строительная плита обычная	ГСП-А
Лист гипсокартонный влагостойкий	ГКЛВ	Гипсовая строительная плита влагостойкая	ГСП-НЗ, ГСП-Н1
Лист гипсокартонный с повышенной сопротивляемостью к воздействию открытого пламени	ГКЛО	Гипсовая строительная плита заданной плотности с повышенной стойкостью гипсового сердечника при воздействии открытого пламени	ГСП-DF
Лист гипсокартонный влагостойкий с повышенной сопротивляемостью к воздействию открытого пламени	ГКЛВО	Гипсовая строительная плита влагостойкая заданной плотности с повышенной стойкостью гипсового сердечника при воздействии открытого пламени	ГСП-DFH2



НАВИГАТОР ПО КАТАЛОГУ

Подходящее решение для каждой задачи	4
Комплектные системы КНАУФ	7
› Потолки	9
› Перегородки	23
› Облицовки	47
› Кабельные короба	65
› Полы	69
› Фасады	77
Строительные отделочные материалы и изделия	83
› КНАУФ-листы	84
› АКВАПАНЕЛЬ® Цементные плиты	88
› Сухие строительные смеси и готовые составы	90
› КНАУФ-профили и комплектующие	101
› Крепежные изделия	106
› Ленты строительные и рулонные материалы	108
› Материалы для гидроизоляции	109
› Строительная химия	110
› Прочее	110
Изоляционные материалы	112
Инструменты	123
Академия КНАУФ	130
Содержание	134

В каталоге товаров представлены комплектные системы, материалы, инструменты и оборудование, которые выпускаются под брендом КНАУФ, что обеспечивает этим товарам конкурентные преимущества.

При производстве материалов используется только высококачественное сы-

рье, товары имеют долговечную и удобную для транспортировки упаковку. Вся продукция российских предприятий КНАУФ сертифицирована на соответствие российским ГОСТам и санитарно-эпидемиологическим и гигиеническим требованиям. Имеет сертификаты пожарной безопасности.

4 СТЕНЫ – 1000 ВАРИАНТОВ

Подходящее решение для каждой задачи

Коридор

Театр начинается с вешалки, а дом с коридора. Он одновременно служит и для встречи гостей, и для хранения вещей, так что здесь должно быть много места и света. Решения КНАУФ помогут создать сколько угодно необходимых зон и оформить освещение по своему вкусу.

Детская

Это комната, где ребенок должен чувствовать себя комфортно: в тепле, уюте и безопасности. Поэтому при ее обустройстве следует с особой тщательностью относиться к подбору материалов. КНАУФ предлагает решения, которые отвечают высоким требованиям безопасности и качества. Они обеспечат не только превосходную звукоизоляцию, но и станут отличной антивандальной защитой от «маленьких разбойников».

Подсобное помещение

Зачастую подсобным помещениям при проектировании зданий уделяется недостаточно внимания. Однако сегодня такой подход не оправдан, ведь в подсобных помещениях обычно располагаются коммуникационные узлы, сервисное оборудование и кладовые. Решения КНАУФ для подсобных помещений помогут Вам подобрать продукты и системы, подходящие именно для Вашей задачи.





Мансарда

Монтаж мансард осложняют их нестандартные размеры. Плюс важно позаботиться сразу о многих моментах: тепло- и звукоизоляции, огнезащите и влагостойкости. Справиться с этими задачами позволяют комплексные решения КНАУФ.

Спальня

Здоровый сон в спокойной и уютной обстановке — залог счастливой и комфортной жизни. Решения КНАУФ помогут защитить вашу спальню от шума из соседних помещений и создать в комнате здоровую атмосферу.

Гостиная

Гостиная — это помещение, куда обычно первым делом приглашают гостей, и именно в ней по вечерам собирается вся семья. Поэтому так важно создать здесь особый микроклимат и атмосферу, в которой хочется находиться. Свою «погоду» в доме и уникальный дизайн помогут сформировать строительные материалы КНАУФ.



КОМПЛЕКТНЫЕ СИСТЕМЫ КНАУФ

› Потолки	9
› Перегородки	23
› Облицовки	47
› Полы	69
› Фасады	77





ПОТОЛКИ ПОДВЕСНЫЕ

- › из КНАУФ-листов на двухуровневом стальном каркасе П 112 10
- › из КНАУФ-листов Сапфир на двухуровневом стальном каркасе П 112.2 11
- › из КНАУФ-листов на одноуровневом стальном каркасе П 113 12
- › самонесущий из КНАУФ-листов (КНАУФ-суперлистов) на одноуровневом стальном каркасе П 131 (П 231) 13
- › из КНАУФ-суперлистов на двухуровневом стальном каркасе П 212 14
- › из КНАУФ-суперлистов на одноуровневом стальном каркасе П 213 15
- › из плит АКВАПАНЕЛЬ® Скайлайт на двухуровневом стальном каркасе П 282 16
- › из негорючих плит КНАУФ-Файерборд на двухуровневом стальном каркасе П 232 17
- › из негорючих плит КНАУФ-Файерборд на одноуровневом стальном каркасе П 233 18
- › с применением крупноформатных звукопоглощающих плит КНАУФ-Акустика П 127 19
- › широкопролетный из КНАУФ-листов на двухуровневом стальном каркасе с основным профилем UA-50 П 116 20
- › кессонный акустический П 19 21

ПОТОЛОК ПОДВЕСНОЙ

из КНАУФ-листов
на двухуровневом стальном каркасе

П 112

Документ
1.045.9-2.08

- Крепится только к перекрытию.
- Применяется в помещениях различного назначения, как при реконструкции, так и в новом строительстве с целью отделки, скрытия коммуникаций, повышения звукоизоляции и огнестойкости перекрытий.
- Предназначен под последующую декоративную отделку, например, окраску.

› Масса 1 м²: около 13 кг

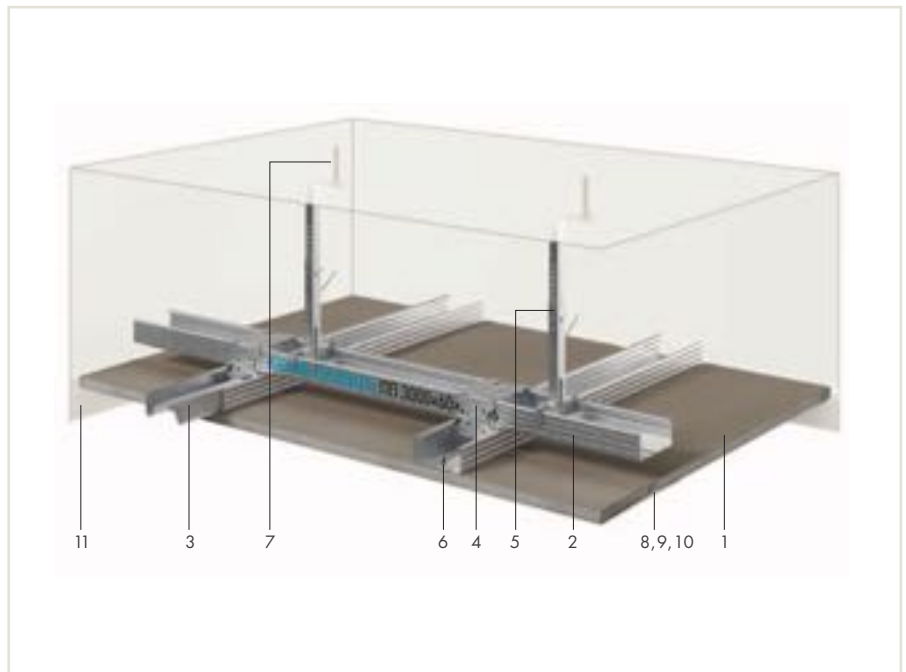

№	Наименование	Ед. изм.	Кол-во на м ²
1	КНАУФ-лист**** (ГСП-А, ГСП-НЗ, ГСП-ДФ) 12,5 мм	м ²	1,0
2	КНАУФ-профиль ПП 60×27	пог. м	3,2
3	КНАУФ-удлинитель профилей	шт.	0,6
4	КНАУФ-соединитель двухуровневый	шт.	2,3
5	КНАУФ-анкерный с зажимом и тягой (КНАУФ-подвес прямой, КНАУФ-нониус-подвес в сборе)	шт.	1,3
6	КНАУФ-шуруп TN или XTN (в зависимости от типа листа)	шт.	17,0
7	КНАУФ-анкер-клин	шт.	1,3
8	КНАУФ-лента армирующая	пог. м	1,2
9	Шпаклевка гипсовая КНАУФ для стыков	кг	0,4
10	Грунтовка КНАУФ-Тифенгрунд	л	0,1
11	КНАУФ-Треннфикс лента разделительная	пог. м	*
12**	КНАУФ-шуруп LN 3,5×11	шт.	2,6
13***	Негорючая минераловатная звукоизоляция КНАУФ Инсулейшн «Акустическая перегородка» - AS/AR	м ²	1,0

* Количество соответствует периметру помещения.

** Позиция на рисунке не показана, используется с прямым подвесом.

*** Для улучшения звукоизоляции рекомендуется использовать звукоизоляционный материал производства КНАУФ Инсулейшн
**** В качестве обшивки подвесного потолка может быть применен любой КНАУФ-лист, в том числе КНАУФ-лист Сапфир, КНАУФ-лист Аквамарин, КНАУФ-Сайлентборд

() В скобках даны варианты комплектующих изделий.

Расход комплектующих подвесного потолка приведен из расчета потолочной поверхности 10×10=100 кв. м без учета потерь на раскрой материала с шагом основного профиля – 1000 мм, несущего – 500 мм и шагом подвеса 950 мм.

ПОТОЛОК ПОДВЕСНОЙ

из КНАУФ-листов Сапфир
на двухуровневом стальном каркасе

П 112.2

- Крепится к несущим балкам перекрытия.
- Применяется в помещениях с повышенными требованиями к пожарной безопасности.
- Предназначен для скрытия коммуникаций, повышения звукоизоляции и огнестойкости перекрытий.
- Пригоден для последующей декоративной отделки, например окраски.

- › Масса 1 м²: около 15 кг
- › Предел огнестойкости: RE 45

* В зависимости от типоразмера профилей каркаса или шага стоек.

** При использовании минераловатной изоляции плотностью не менее 15 кг/м³.

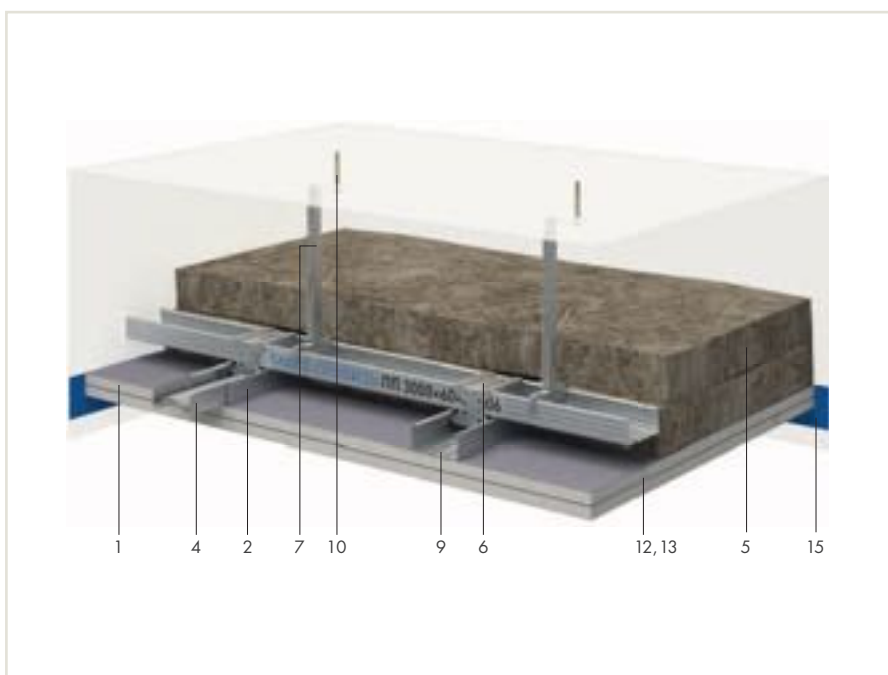

№	Наименование	Ед. изм.	Кол-во на м ²
1	КНАУФ-лист Сапфир 12,5 мм	м ²	2,1
2	КНАУФ-профиль потолочный ПП 60×27	пог. м	3
3**	КНАУФ-профиль потолочный ПН 28×27	пог. м	1,5
4	КНАУФ-удлинитель профилей	пог. м	0,6
5	Минеральная звукоизоляция КНАУФ Инсулейшн «Акустическая перегородка» – AS/AR, толщина 50мм	м ²	2,0
6	КНАУФ-соединитель двухуровневый	шт.	2,3
7	КНАУФ-анкерный подвес с зажимом и тягой (КНАУФ-подвес прямой, КНАУФ-нониус-подвес в сборе)	шт.	1,3
8**	Шуруп ХТН 3,9×23	шт.	7
9**	Шуруп ХТН 3,9×38	шт.	14
10	КНАУФ-анкер-клин 6×40 (6×60)	шт.	3,2
11**	КНАУФ-лента армирующая	пог. м	1,2
12	Шпаклевка для стыков КНАУФ-Фуген	кг	1
13	Грунтовка КНАУФ-Тифенгрунд	л	0,2
14**	КНАУФ-шуруп LN 3,5×11	шт.	4,6
15	КНАУФ-Треннфикс лента разделительная	пог. м	*

* Количество соответствует периметру помещения.

** Позиция на рисунке не показана, используется с прямым подвесом.

*** Для улучшения звукоизоляции рекомендуется использовать звукоизоляционный материал производства КНАУФ Инсулейшн

() В скобках даны варианты комплектующих изделий.

ПОТОЛОК ПОДВЕСНОЙ

из КНАУФ-листов
на одноуровневом стальном каркасе

П 113

Документ
1.045.9-2.08

- Крепится к перекрытию и стенам.
 - Применяется в помещениях различного назначения, как при реконструкции, так и в новом строительстве с целью отделки, скрытия коммуникаций, повышения звукоизоляции и огнестойкости перекрытий.
 - Предназначен под последующую декоративную отделку, например окраску.
- › Масса 1 м²: около 13 кг

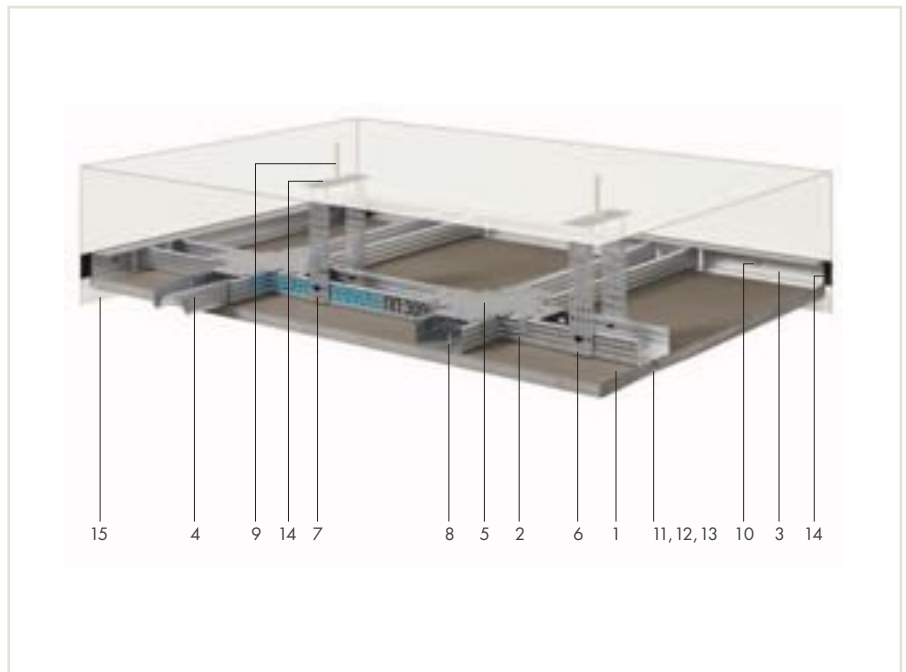

№	Наименование	Ед. изм.	Кол-во на м ²
1	КНАУФ-лист**** (ГСП-А, ГСП-НЗ, ГСП-ДФ) 12,5 мм	м ²	1,0
2	КНАУФ-профиль ПП 60×27	пог. м	2,9
3	КНАУФ-профиль ПН 28×27	пог. м	*
4	КНАУФ-удлинитель профилей	шт.	0,2
5	КНАУФ-соединитель одноуровневый	шт.	1,7
6	КНАУФ-подвес прямой (КНАУФ-анкерный подвес с зажимом и тягой, КНАУФ-нониус-подвес в сборе)	шт.	0,9
7	КНАУФ-шуруп LN 3,5×11	шт.	1,4
8	КНАУФ-шуруп TN или ХТН (в зависимости от типа листа)	шт.	23
9	КНАУФ-анкер-клин	шт.	0,7
10	КНАУФ-дюбель-гвоздь	шт.	**
11	КНАУФ-лента армирующая	пог. м	1,2
12	Шпаклевка гипсовая КНАУФ для стыков	кг	0,4
13	Грунтовка КНАУФ-Тифенгрунд	л	0,1
14	КНАУФ-Дихтунгсбанд лента уплотнительная	пог. м	*
15	КНАУФ-Треннфикс лента разделительная	пог. м	*
16***	Негорючая минераловатная звукоизоляция КНАУФ Инсулейшн «Акустическая перегородка» - AS/AR	м ²	1,0

* Количество соответствует периметру помещения.

** Количество определяется заказчиком из расчета 2 дюбеля на 1 пог. м профиля ПН 28×27.

*** Для улучшения звукоизоляции рекомендуется использовать звукоизоляционный материал производства КНАУФ Инсулейшн. В качестве обшивки подвесного потолка может быть применен любой КНАУФ-лист, в том числе КНАУФ-лист Сапфир, КНАУФ-лист Аквамарин, КНАУФ-Сайлентборд

() В скобках даны варианты комплектующих изделий.

Расход комплектующих подвесного потолка приведен из расчета потолочной поверхности 10×10=100 м² без учета потерь на раскрой материала с шагом основного профиля – 1200 мм, несущего – 500 мм и шагом подвеса 900 мм.

ПОТОЛОК ПОДВЕСНОЙ

самонесущий из КНАУФ-листов (КНАУФ-суперлистов)
на одноуровневом стальном каркасе

П 131 (П 231)

Документ

1.045.9-2.08

- Крепится только к стенам.
 - Применяется в помещениях различного назначения, как при реконструкции, так и в новом строительстве с целью отделки, скрытия коммуникаций, повышения звукоизоляции и огнестойкости перекрытий.
 - Предназначен для облицовки помещений коридорного типа (шириной до 4,25 м) и минимизации межпотолочного пространства.
 - Предназначен под последующую декоративную отделку.
- › Масса 1 м²: около 16,0 кг



№	Наименование	Ед. изм.	Кол-во на м ²
1	КНАУФ-лист**** (ГСП-А, ГСП-НЗ, ГСП-DF) 12,5 мм или КНАУФ-суперлист (ГВЛ, ГВЛ-В1, ГВЛ-В2, ГВЛ-ОВ) 10,0 мм	м ²	1,0
2	КНАУФ-профиль ПН 50×40 (75×40, 100×40)	пог. м	0,7
3	КНАУФ-профиль ПС 50×50 (75×50, 100×50)	пог. м	2,3 [4,0]
4	КНАУФ-дюбель-гвоздь для крепления ПН и ПС к ограждающим конструкциям	шт.	4,5
5	КНАУФ-шуруп LB 3,5×11 для скрепления профилей ПС и ПН	шт.	1,7 [3,2]
6	КНАУФ-шуруп LB 3,5×11 для скрепления профилей ПС между собой	шт.	[3,0]
7	КНАУФ-шуруп TN (КНАУФ-шуруп MN — для ГВЛ)	шт.	19
8	Шпаклевка гипсовая КНАУФ для стыков	кг	0,4
9	КНАУФ-лента армирующая	пог. м	1,0
10	КНАУФ-Дихтунгсбанд лента уплотнительная	пог. м	*
11	КНАУФ-Треннфикс лента разделительная	пог. м	*
12	Грунтовка КНАУФ-Тифенгрунд	кг	0,1
13***	Негорючая минераловатная звукоизоляция КНАУФ Инсулейшн «Акустическая перегородка» - AS/AR	м ²	1,0

* Количество соответствует периметру помещения.

** По потребности заказчика.

*** Для улучшения звукоизоляции рекомендуется использовать звукоизоляционный материал производства КНАУФ Инсулейшн

**** В качестве обшивки подвесного потолка может быть применен любой КНАУФ-лист, в том числе КНАУФ-лист Сапфир, КНАУФ-лист Акварин, КНАУФ-Сайлентборд

() В скобках даны варианты комплектующих изделий.

[] Значения в квадратных скобках даны для каркаса из спаренных профилей.

Расход комплектующих подвесного потолка приведен из расчета потолочной поверхности 2,5×10=25 кв. м без учета потерь на раскрой материала, без учета формирования Т-, L-образных пересечений помещений.

ПОТОЛОК ПОДВЕСНОЙ

из КНАУФ-суперлистов
на двухуровневом стальном каркасе

П 212

Документ

1.045.9-2.08

- Крепится только к перекрытию.
- Применяется для отделки помещений в зданиях различного назначения, как при реконструкции, так и в новом строительстве.
- Предназначен под последующую декоративную отделку.
- Имеет повышенные прочностные и звукоизоляционные характеристики.

› Масса 1 м²: около 15 кг

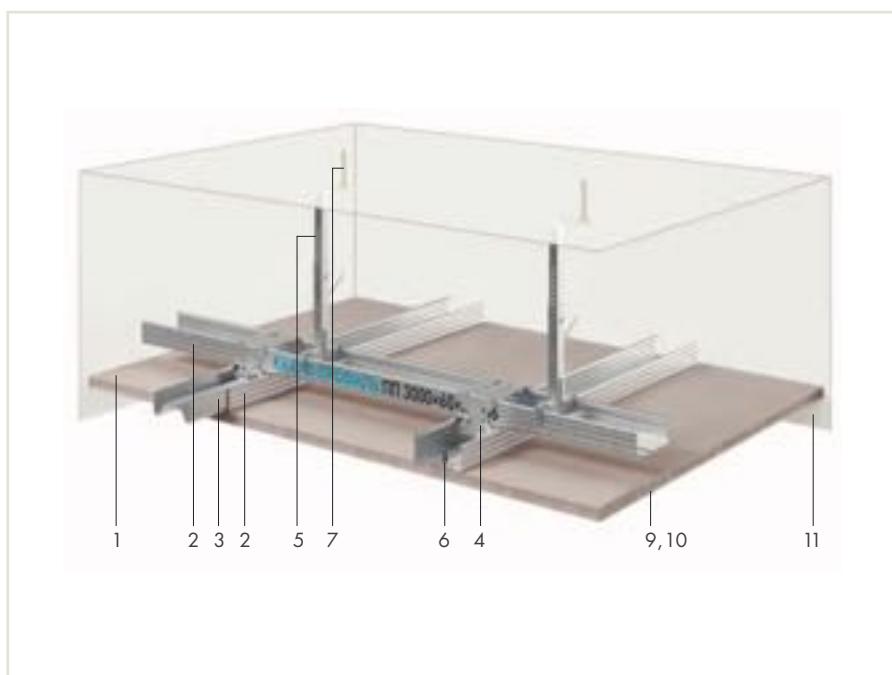

№	Наименование	Ед. изм.	Кол-во на м ²
1	КНАУФ-суперлист (ГВЛ, ГВЛ-В1, ГВЛ-В2, ГВЛ-ОВ) 10,0 (12,5) мм	м ²	1,0
2	КНАУФ-профиль ПП 60×27	пог. м	3,2
3	КНАУФ-удлинитель профилей	шт.	0,6
4	КНАУФ-соединитель двухуровневый	шт.	2,3
5	КНАУФ-нониус-подвес в сборе (КНАУФ-анкерный подвес с зажимом и тягой, КНАУФ-подвес прямой)	шт.	1,3
6	КНАУФ-шуруп MN	шт.	17
7	КНАУФ-анкер-клин	шт.	1,3
8**	КНАУФ-лента армирующая (для кромки ФК)	пог. м	1,2
9	Шпаклевка гипсовая КНАУФ для стыков	кг	0,4
10	Грунтовка КНАУФ-Тифенгрунд	л	0,1
11	КНАУФ-Треннфикс лента разделительная	пог. м	*
12**	КНАУФ-шуруп LN 3,5×11 (используется с прямым подвесом)	шт.	2,6
13***	Негорючая минераловатная звукоизоляция КНАУФ Инсулейшн «Акустическая перегородка» - AS/AR	м ²	1,0

* Количество соответствует периметру помещения.

** Позиция на рисунке не показана.

*** Для улучшения звукоизоляции рекомендуется использовать звукоизоляционный материал производства КНАУФ Инсулейшн

() В скобках даны варианты комплектующих изделий.

Расход комплектующих подвесного потолка приведен из расчета потолочной поверхности 10×10=100 кв. м без учета потерь на раскрой материала с шагом основного профиля – 1000 мм, несущего – 500 мм и шагом подвеса 950 мм.

ПОТОЛОК ПОДВЕСНОЙ

из КНАУФ-суперлистов
на одноуровневом стальном каркасе

П 213

Документ

1.045.9-2.08

- Крепится к перекрытию и стенам.
- Применяется для отделки помещений в зданиях различного назначения как при реконструкции, так и в новом строительстве.
- Предназначен под последующую декоративную отделку.
- Имеет повышенные прочностные и звукоизоляционные характеристики.

› Масса 1 м²: около 15 кг

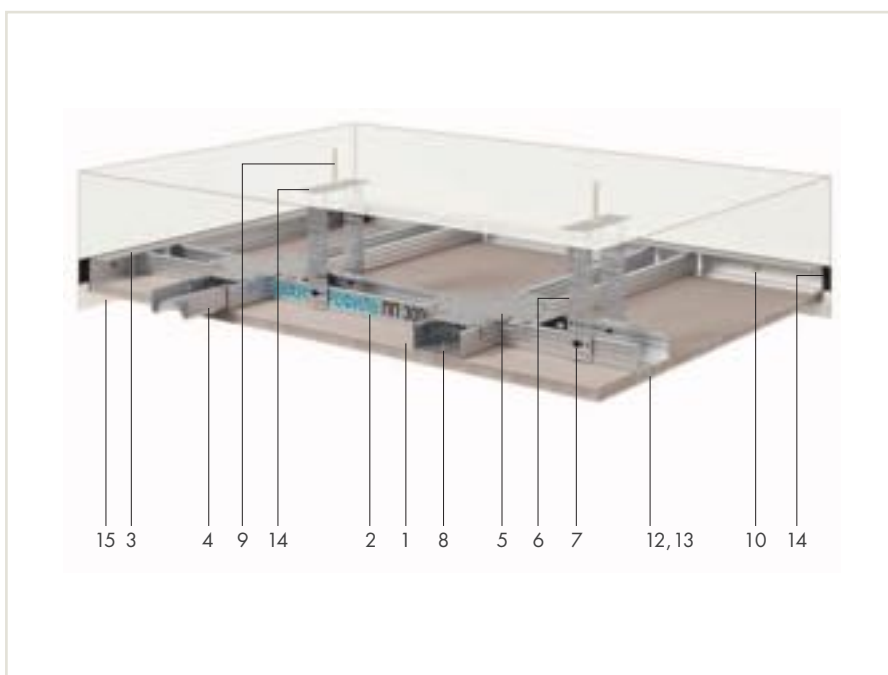

№	Наименование	Ед. изм.	Кол-во на м ²
1	КНАУФ-суперлист (ГВЛ, ГВЛ-В1, ГВЛ-В2, ГВЛ-ОВ) 10,0 (12,5) мм	м ²	1,0
2	КНАУФ-профиль ПП 60×27	пог. м	2,9
3	КНАУФ-профиль ПН 28×27	пог. м	*
4	КНАУФ-удлинитель профилей	шт.	0,2
5	КНАУФ-соединитель одноуровневый	шт.	1,7
6	КНАУФ-подвес прямой (КНАУФ-подвес анкерный с зажимом и тягой, КНАУФ-нониус-подвес в сборе)	шт.	0,7
7	КНАУФ-шуруп LN 3,5×11	шт.	1,4
8	КНАУФ-шуруп MN	шт.	23
9	КНАУФ-анкер-клин	шт.	0,7
10	КНАУФ-дюбель-гвоздь	шт.	**
11***	КНАУФ-лента армирующая (для кромки ФК)	пог. м	1,2
12	Шпаклевка гипсовая КНАУФ для стыков	кг	0,4
13	Грунтовка КНАУФ-Тифенгрунд	л	0,1
14	КНАУФ-Дихтунгсбанд лента уплотнительная	пог. м	*
15	КНАУФ-Треннфикс лента разделительная	пог. м	*
16****	Негорючая минераловатная звукоизоляция КНАУФ Инсулейшн «Акустическая перегородка» - AS/AR	м ²	1,0

* Количество соответствует периметру помещения.

** Количество определяется заказчиком из расчета 2 дюбеля на 1 пог. м профиля ПН 28×27.

*** Позиция на рисунке не показана.

**** Для улучшения звукоизоляции рекомендуется использовать звукоизоляционный материал производства КНАУФ Инсулейшн

() В скобках даны варианты комплектующих изделий

Расход комплектующих подвесного потолка приведен из расчета потолочной поверхности 10×10=100 кв. м без учета потерь на раскрой материала с шагом основного профиля – 1200 мм, несущего – 500 мм и шагом подвеса 900 мм.

ПОТОЛОК ПОДВЕСНОЙ

из плиты АКВАПАНЕЛЬ® Скайлайт
на двухуровневом стальном каркасе

П 282

Документ

М24.03/2007

- Крепится только к перекрытию.
- Применяется при создании конструкций подвесных потолков внутри помещений с влажным и мокрым режимом эксплуатации, в зданиях различного назначения, как при реконструкции, так и в новом строительстве.
- Уличное исполнение конструкций потолков применяются в полуоткрытых пассажах, галереях, облицовке софитов и балконов, наружных потолочных конструкциях высотой до 25 метров. Следует использовать профиль с соответствующей коррозионной стойкостью.
- Предназначен под последующую декоративную отделку.

› Масса 1 м²: около 13 кг

› Предел огнестойкости:

REI 15 с плитой АКВАПАНЕЛЬ®
Цементная плита Скайлайт 8 мм
в один слой

REI 45 с плитой АКВАПАНЕЛЬ®
Цементная плита Скайлайт 8 мм
в два слоя

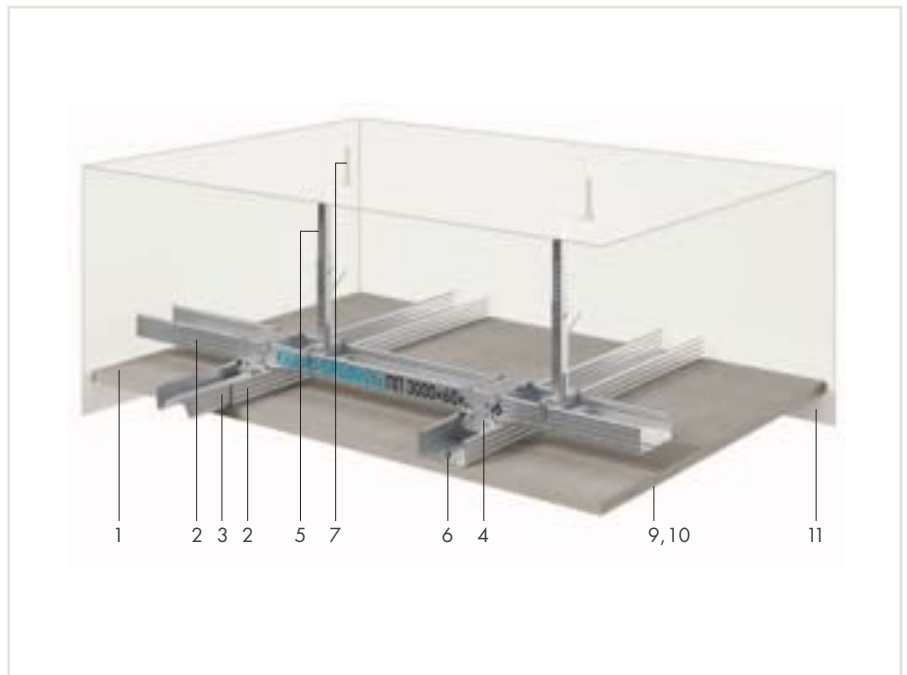

№	Наименование	Ед. изм.	Кол-во на м ²
1	АКВАПАНЕЛЬ® Цементная плита Скайлайт	м ²	1,0
2	КНАУФ-профиль ПП 60×27	пог. м	4,6
3	КНАУФ-удлинитель профилей	шт.	*
4	КНАУФ-соединитель двухуровневый	шт.	4,1
5	КНАУФ-нониус-подвес в сборе (КНАУФ-подвес прямой)	шт.	1,8
6	КНАУФ-шуруп Макси SN 25	шт.	25
7	КНАУФ-анкер-клин	шт.	1,8
8**	КНАУФ-шуруп LN 3,5×11 (при прямом подвесе)	шт.	3,6
9	АКВАПАНЕЛЬ® Армирующая лента	пог. м	2,1
10	КНАУФ-Виртон или КНАУФ-Севенер	кг	0,7
11	КНАУФ-Треннфикс лента разделительная	пог. м	***
12**	Нетвердеющий герметик для заделки примыканий	шт.	*
13****	Негорючая минераловатная звукоизоляция КНАУФ Инсулейшн «Акустическая перегородка» - AS/AR	м ²	1,0

* По потребности заказчика.

** Позиция на рисунке не показана

*** Количество соответствует периметру помещения

**** Для улучшения звукоизоляции рекомендуется использовать звукоизоляционный материал производства КНАУФ Инсулейшн

() В скобках даны варианты комплектующих изделий

Расход комплектующих подвесного потолка приведен из расчета потолочной поверхности 10×10=100 кв. м без учета потерь на раскрой материала с шагом основного профиля – 1000 мм, несущего – 300 мм и шагом подвеса 750 мм.

ПОТОЛОК ПОДВЕСНОЙ

из негорючих плит КНАУФ-Файерборд
на двухуровневом стальном каркасе

П 232

Документ

КС 31.07/2009

- Крепится к несущим балкам перекрытия.
- Применяется в помещениях с повышенными требованиями к пожарной безопасности.
- Предназначен для скрытия коммуникаций, повышения звукоизоляции и огнестойкости перекрытий.
- Пригоден для последующей декоративной отделки, например окраски.

- › Масса 1 м²: около 13 кг
- › Предел огнестойкости: RE 150

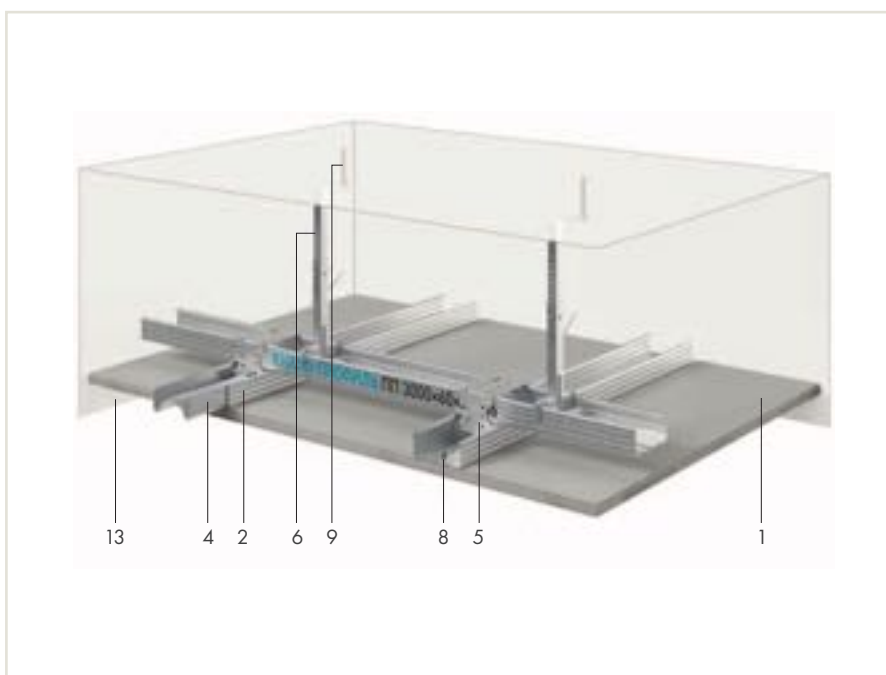

№	Наименование	Ед. изм.	Кол-во на м ²
1	Плита КНАУФ-Файерборд 12,5 мм	м ²	1,0
2	КНАУФ-профиль потолочный ПП 60×27	пог. м	3,2
3*	КНАУФ-профиль потолочный ПН 28×27	пог. м	1,5
4	КНАУФ-удлинитель профилей	пог. м	0,6
5	КНАУФ-соединитель двухуровневый	шт.	2,3
6	КНАУФ-нониус-подвес в сборе (КНАУФ-подвес анкерный с зажимом и тягой, КНАУФ-подвес прямой)	шт.	1,3
7**	КНАУФ-шуруп LN 3,5×11 (при прямом подвесе)	шт.	2,6
8	КНАУФ-шуруп TN 3,5×25	шт.	17
9	КНАУФ-анкер-клин	шт.	3,2
10*	КНАУФ-лента армирующая	пог. м	1,2
11*	Шпаклевка гипсовая КНАУФ для стыков	кг	0,4
12*	Грунтовка КНАУФ-Тифенгрунд	л	0,1
13	КНАУФ-Треннфикс лента разделительная	пог. м	**

* Позиция на рисунке не показана.

** По потребности заказчика.

*** Для улучшения звукоизоляции рекомендуется использовать звукоизоляционный материал производства КНАУФ Инсулейшн () В скобках даны варианты комплектующих изделий.

Расход комплектующих подвесного потолка приведен из расчета потолочной поверхности 10×10=100 кв. м без учета потерь на раскрой материала с шагом основного профиля – 1000 мм, несущего – 500 мм и шагом подвеса 950 мм.

ПОТОЛОК ПОДВЕСНОЙ

из негорючих плит КНАУФ-Файерборд на одноуровневом стальном каркасе

П 233

Документ

КС 31.07/2009

- Крепится к перекрытию и стенам.
- Применяется в помещениях с повышенными требованиями к пожарной безопасности.
- Предназначен для скрытия коммуникаций, повышения звукоизоляции и огнестойкости перекрытий.
- Пригоден для последующей декоративной отделки, например окраски.

› Масса 1 м²: около 13 кг

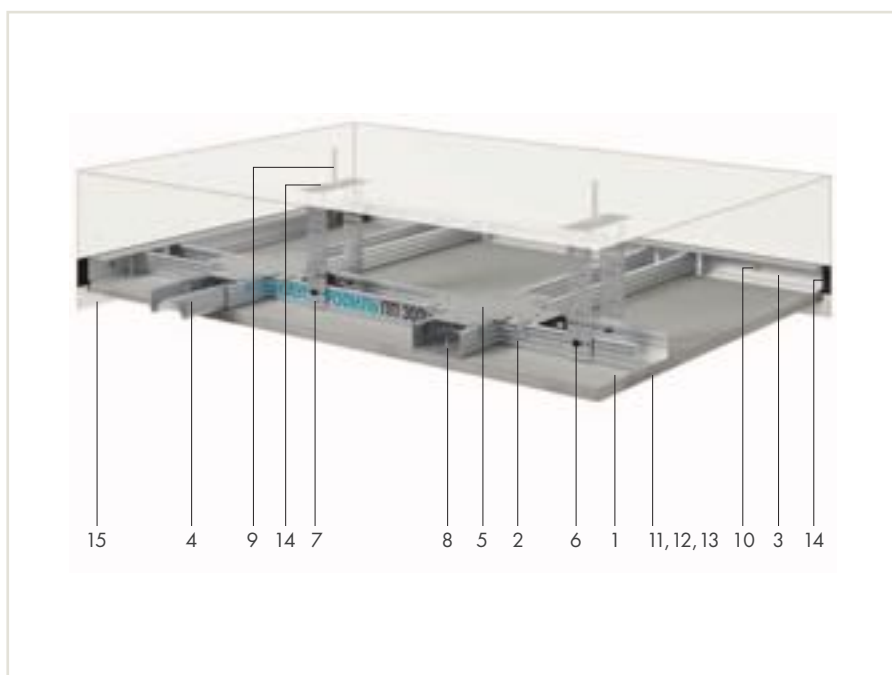

№	Наименование	Ед. изм.	Кол-во на м ²
1	Плита КНАУФ-Файерборд	м ²	1,0
2	КНАУФ-профиль потолочный ПП 60×27	пог. м	2,9
3	КНАУФ-профиль потолочный ПН 28×27	пог. м	*
4	КНАУФ-удлинитель профилей	шт.	0,2
5	КНАУФ-соединитель одноуровневый	шт.	1,7
6	КНАУФ-подвес прямой (КНАУФ-подвес анкерный с зажимом и тягой, КНАУФ-нониус-подвес в сборе)	шт.	0,7
7	КНАУФ-шуруп LN 3,5×11	шт.	1,4
8	КНАУФ-шуруп TN 3,5×25	шт.	23,0
9	КНАУФ-анкер-клин	шт.	0,7
10	КНАУФ-дюбель-гвоздь	шт.	**
11	КНАУФ-лента армирующая стекловолоконная	пог. м	1,2
12	Шпаклевка гипсовая КНАУФ для стыков	кг	0,4
13	Грунтовка КНАУФ-Тифенгрунд	л	0,1
14	КНАУФ-Дихтунгсбанд лента уплотнительная	пог. м	*
15	КНАУФ-Треннфикс лента разделительная	пог. м	*
16***	Негорючая минераловатная звукоизоляция КНАУФ Инсулейшн «Акустическая перегородка» - AS/AR	м ²	1,0

* Количество соответствует периметру помещения.

** Количество определяется заказчиком из расчета 2 дюбеля на 1 пог. м профиля ПН 28×27.

*** Для улучшения звукоизоляции рекомендуется использовать звукоизоляционный материал производства КНАУФ Инсулейшн

() В скобках даны варианты комплектующих изделий

Расход комплектующих подвесного потолка приведен из расчета потолочной поверхности 10×10=100 кв. м без учета потерь на раскрой материала с шагом основного профиля – 1200 мм, несущего – 500 мм и шагом подвеса 900 мм.

ПОТОЛОК ПОДВЕСНОЙ

с применением крупноформатных звукопоглощающих плит КНАУФ-Акустика

П 127

Документ

Тех. лист П 127

- Крепится только к перекрытию.
- Применяется в помещениях различного назначения, как при реконструкции, так и в новом строительстве с целью улучшения акустических характеристик помещения.
- Облицовка выполняется из плит КНАУФ-Акустика — с различным рисунком перфорации и различными параметрами звукопоглощения.
- Предназначен под последующую декоративную отделку.

› Масса 1 м²: около 14 кг

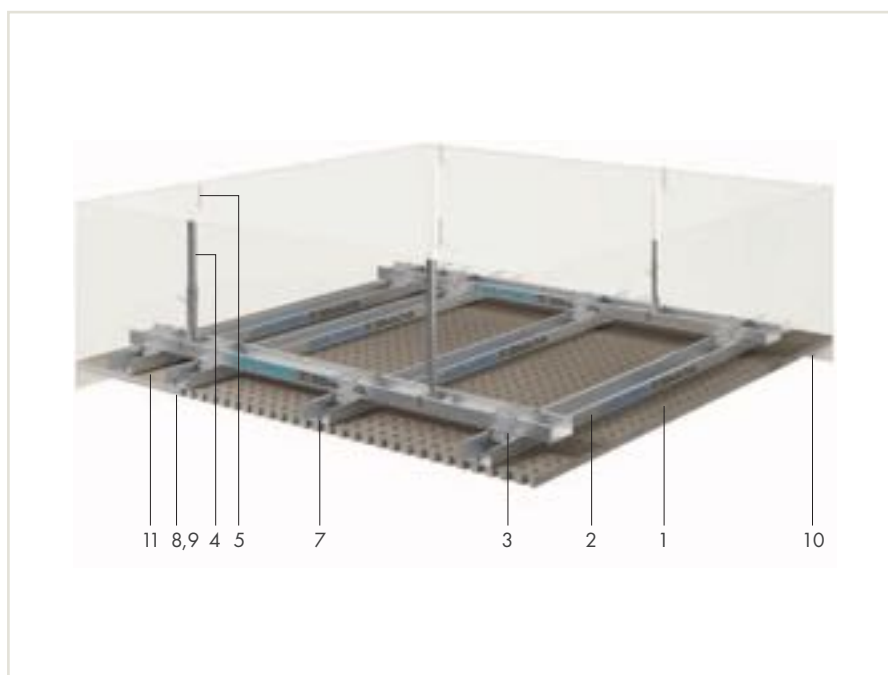

№	Наименование	Ед. изм.	Кол-во на м ²
1	Плита КНАУФ-Акустика	м ²	1,0
2	КНАУФ-профиль ПП 60×27	пог. м	4,3
3	КНАУФ-соединитель двухуровневый	шт.	3,7
4	КНАУФ-нониус-подвес в сборе (КНАУФ-подвес анкерный с зажимом и тягой, КНАУФ-подвес прямой)	шт.	1,3
5	КНАУФ-анкер-клин	шт.	1,3
6*	КНАУФ-шуруп LN 3,5×11 (при прямом подвесе)	шт.	2,6
7	КНАУФ-шуруп SN 3,5×30 (для плит КНАУФ-Акустика)	шт.	24
8	Шпаклевка гипсовая КНАУФ для стыков	кг	*
9	Грунтовка КНАУФ-Тифенгрунд	л	0,1
10	КНАУФ-Треннфикс лента разделительная	пог. м	***
11	Полоса из КНАУФ-листа	м ²	*
12**	КНАУФ-удлинитель профилей	шт.	*
13****	Негорючая минераловатная звукоизоляция КНАУФ Инсулейшн «Акустическая перегородка» - AS/AR	м ²	1,0

* По потребности заказчика.

** Позиция на рисунке не показана.

*** Количество соответствует периметру помещения

**** Для улучшения звукоизоляции рекомендуется использовать звукоизоляционный материал производства КНАУФ Инсулейшн

() В скобках даны варианты комплектующих изделий

Расход комплектующих подвесного потолка приведен из расчета потолочной поверхности 10×10=100 кв. м. без учета потерь на раскрой материала с шагом основного профиля – 1000 мм, несущего – 300 мм и шагом подвеса 750 мм.

ПОТОЛОК ПОДВЕСНОЙ ШИРОКОПРОЛЕТНЫЙ

из КНАУФ-листов на двухуровневом стальном каркасе с основным профилем UA-50

П 116

- Крепится только к перекрытию.
- Применяется для отделки помещений в зданиях различного назначения, как при реконструкции, так и в новом строительстве.
- Применение усиленного профиля UA 50×40 в системе подвесного потолка обеспечивает большое расстояние между подвесами: максимальный шаг подвеса 2600 мм.
- Система может быть востребована в местах, где необходимо уменьшить количество точек крепления к перекрытию.
- Предназначен под последующую декоративную отделку.
- Имеет повышенные прочностные и звукоизоляционные характеристики.

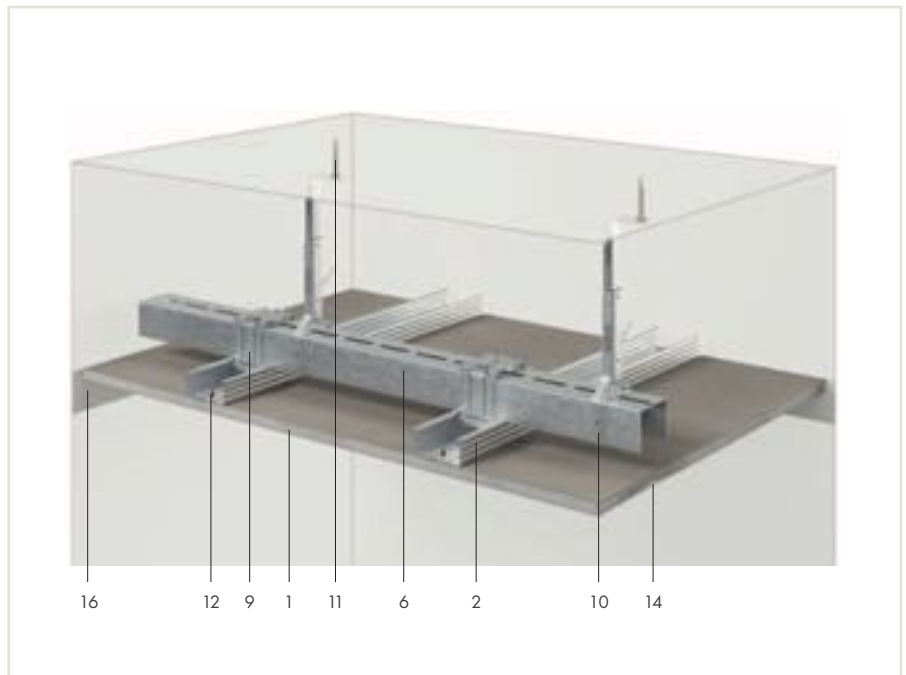

› Масса 1 м²: от 20 кг

№	Наименование	Ед. изм.	Кол-во на м ²
1	КНАУФ-лист**** (ГСП-А, ГСП-НЗ, ГСП-ДФ) 12,5 мм	м ²	1,0
2	КНАУФ-профиль ПП 60×27	пог.м	2,1
3**	КНАУФ-удлинитель профилей	шт.	0,4
4**	КНАУФ-профиль ПН 28×27	пог.м	0,4
5**	КНАУФ-Дихтунгсбанд лента уплотнительная, 30 мм	пог.м	0,4
6	КНАУФ-профиль UA 50×40	пог.м	1,1
7**	КНАУФ-профиль ПН 50×40 (удлинитель для профиля UA 50×40)	пог.м	0,04
8**	КНАУФ-шуруп LB 3,5×11	шт.	1,8
9	Двухуровневый соединитель для профиля UA 50×40	шт.	2,3
10	КНАУФ-нониус-подвес в сборе для КНАУФ-профиля UA 50×40	шт.	0,7
11	КНАУФ-анкер-клин	шт.	0,7
12	КНАУФ-Шуруп TN 3,5×25	шт.	17
13	КНАУФ-дюбель-гвоздь	шт.	0,4
14	Шпаклевка гипсовая КНАУФ для стыков	кг	0,3
15**	КНАУФ-лента армирующая стекловолоконная	пог.м	0,45
16	КНАУФ-Треннфикс лента разделительная	пог.м	0,4
17**	Грунтовка КНАУФ-Тифенгрунд	л	*
18***	Негорючая минераловатная звукоизоляция КНАУФ Инсулейшн типа AS/AR***	м ²	1,0

* По потребности заказчика.

** Позиция на рисунке не показана.

*** Для улучшения звукоизоляции рекомендуется использовать звукоизоляционный материал производства КНАУФ Инсулейшн. В качестве обшивки подвесного потолка может быть применен любой КНАУФ-лист, в том числе КНАУФ-лист Сапфир, КНАУФ-лист Аквамарин, КНАУФ-Сайлентборд

Расход комплектующих подвесного потолка приведен из расчета потолочной поверхности 10х10=100 м² без учета потерь на раскрой материала с шагом основного профиля - 1000 мм, несущего - 500 мм и шагом подвеса - 2050 мм.

ПОТОЛОК ПОДВЕСНОЙ КЕССОННЫЙ АКУСТИЧЕСКИЙ

П 19

- Крепится только к перекрытию.
- Применяется в помещениях различного назначения, как при реконструкции, так и в новом строительстве с целью улучшения акустических характеристик помещения и создания его неповторимого архитектурного образа.
- Облицовка выполняется из плит КНАУФ-Акустика — с различным рисунком перфорации и различными параметрами звукопоглощения.
- Декоративные кессоны создаются из КНАУФ-листов индивидуально с помощью фрезерования.
- Предназначен под последующую декоративную отделку.

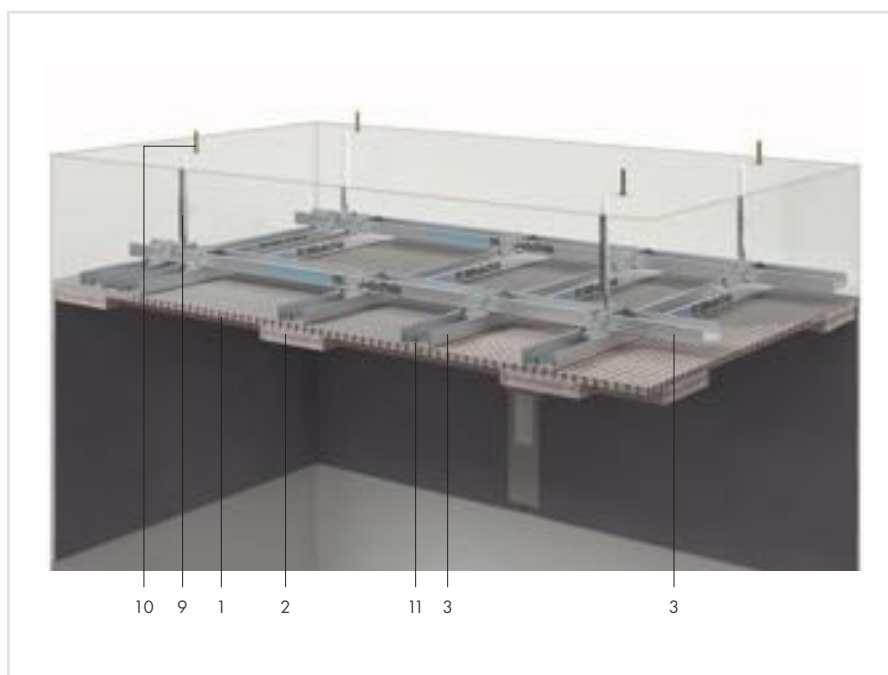

№	Наименование	Ед. изм.	Кол-во на м ²
1	КНАУФ-Акустика	м ²	1
2	Полоса из КНАУФ-листа	м ²	*
3	КНАУФ-профиль ПП 60×27	пог.м	4,3
4**	КНАУФ-удлинитель профилей***	шт.	0,3
5**	КНАУФ-профиль ППН 28×27***	пог.м	*
6**	КНАУФ-Дихтунгсбанд лента уплотнительная, 30 мм***	пог.м	*
7**	КНАУФ-Дюбель-гвоздь	пог.м	*
8**	КНАУФ-шуруп LB 3,5×11	пог.м	5,2
9	КНАУФ-нониус-подвес в сборе (КНАУФ-подвес прямой)	шт.	1,3
10	КНАУФ-анкер-клин	шт.	1,3
11	КНАУФ-Шуруп SN 3,5×30 (для плит КНАУФ-Акустика)	шт.	24
12**	Шпаклевка гипсовая КНАУФ для стыков	шт.	*
13**	Грунтовка КНАУФ-Тифенгрунд	л.	
14**	КНАУФ-лента армирующая стекловолоконная	пог.м	***
15**	КНАУФ-Треннфикс лента разделительная	пог.м	***
16**	Негорючая минераловатная звукоизоляция КНАУФ Инсулейшн типа AS/AR ****	м ²	1,0

* По потребности заказчика.

** Позиция на рисунке не показана.

*** Количество соответствует периметру помещения

**** Для улучшения звукоизоляции рекомендуется использовать звукоизоляционный материал производства КНАУФ Инсулейшн. Расход комплектующих подвесного потолка приведен из расчета потолочной поверхности 10×10=100 м² без учета потерь на раскрой материала с шагом основного профиля — 1200 мм, несущего — 333,5 мм и шагом подвеса 900 мм.



ПЕРЕГОРОДКИ

» с однослойными обшивками из КНАУФ-листов на одинарном стальном каркасе С 111	24
» с двухслойными обшивками из КНАУФ-листов на одинарном стальном каркасе С 112	25
» с двухслойными обшивками из звукоизоляционных листов КНАУФ-Сайлентборд и КНАУФ-листов Сапфир на одинарном стальном каркасе С112 PRO	26
» с трехслойными обшивками из КНАУФ-листов на одинарном стальном каркасе С 113	27
» с двухслойными обшивками из КНАУФ-листов на двойном стальном каркасе С 115	28
» с двухслойными обшивками из КНАУФ-листов на двойном разнесенном стальном каркасе С 116	29
» с двухслойными обшивками из КНАУФ-листов и негорючих плит КНАУФ-Файерборд на одинарном стальном каркасе С 132	30
» с однослойными обшивками из КНАУФ-суперлистов на одинарном стальном каркасе С 361	31
» с однослойными обшивками из КНАУФ-суперлистов НГ на одинарном стальном каркасе С 361.1	32
» с двухслойными обшивками из КНАУФ-суперлистов на одинарном стальном каркасе С 362	33
» с двухслойными обшивками из КНАУФ-суперлистов НГ на одинарном стальном каркасе С 362.1	34
» с трехслойными обшивками из КНАУФ-суперлистов на одинарном стальном каркасе С 363	35
» с двухслойными обшивками из КНАУФ-суперлистов на двойном стальном каркасе С 365	36
» с двухслойными обшивками из КНАУФ-суперлистов на двойном разнесенном стальном каркасе С 366	37
» «Стена безопасности» с трехслойными обшивками из КНАУФ-суперлистов и стальных листов на одинарном стальном каркасе С 367	38
» с однослойными обшивками из плиты АКВАПАНЕЛЬ® Внутренняя на одинарном стальном каркасе С 381	39
» с двухслойными обшивками из плиты АКВАПАНЕЛЬ® Внутренняя на одинарном стальном каркасе С 382	40
» с однослойными обшивками из плиты АКВАПАНЕЛЬ® Внутренняя на двойном стальном каркасе С 385.1	41
» с двухслойными обшивками из плиты АКВАПАНЕЛЬ® Внутренняя на двойном стальном каркасе С 385.2	42
» с однослойными обшивками из плиты АКВАПАНЕЛЬ® Внутренняя на двойном разнесенном стальном каркасе С 386.1	43
» с двухслойными обшивками из плиты АКВАПАНЕЛЬ® Внутренняя на двойном разнесенном стальном каркасе С 386.2	44

ПЕРЕГОРОДКА

с однослойными обшивками из КНАУФ-листов на одинарном стальном каркасе

С 111

Документ

1.031.9-2.07

- Применяется в качестве внутренних ограждающих конструкций в помещениях различного типа.
- Наиболее целесообразно использовать в помещениях с небольшой высотой при отсутствии высоких требований по огнестойкости и звукоизоляции.
- Поверхность предназначена под последующую окончательную отделку, например оклеивание обоями, окраску и прочее.

- › Масса 1 м²: около 28 кг
- › Максимальная высота перегородки: до 8 м*
- › Толщина перегородки: 75–125 мм*
- › Индекс звукоизоляции, R_w: до 50 дБ
- › Предел огнестойкости: EI 45 (с применением ГСП-А)** EI 60 (с применением ГСП-DF)**

* В зависимости от типоразмера профилей каркаса или шага стоек.

** При использовании минераловатной изоляции плотностью не менее 15 кг/м³.

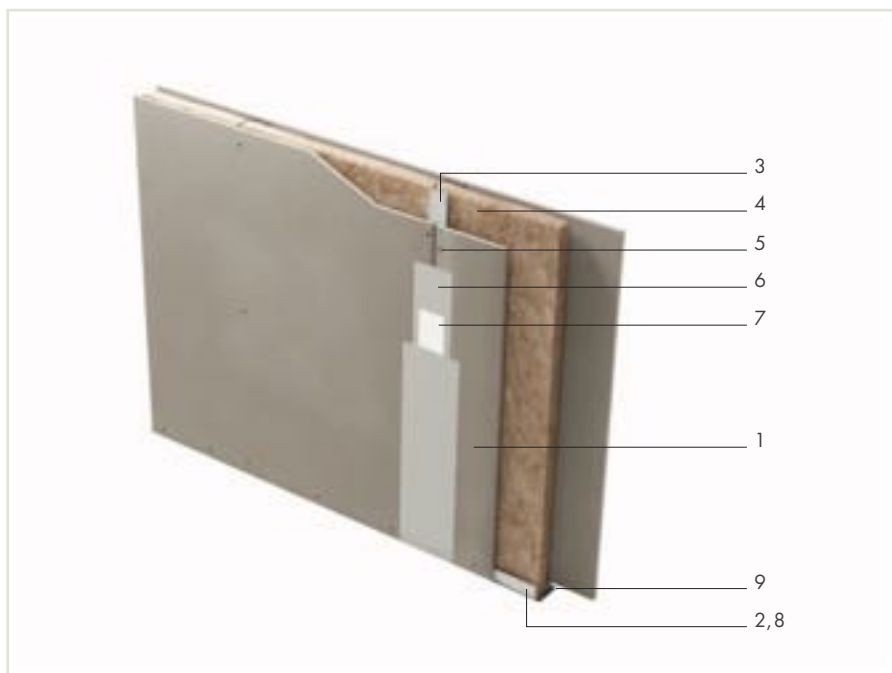

№	Наименование	Ед. изм.	Кол-во на м ²
1	КНАУФ-лист**** (ГСП-А, ГСП-НЗ, ГСП-DF)** 12,5 мм	м ²	2,0
2	КНАУФ-профиль ПН 50×40 (75×40, 100×40)	пог. м	0,7 [1,3]
3	КНАУФ-профиль ПС 50×50 (75×50, 100×50)	пог. м	2,0
4	Негорючая минераловатная звукоизоляция КНАУФ Инсулейшн «Акустическая перегородка» - AS/AR	м ²	1,0
5	КНАУФ-шуруп TN или ХТН (в зависимости от типа листа)	шт.	29 [34]
6	Шпаклевка гипсовая КНАУФ для стыков	кг	0,6 [0,9]
7	КНАУФ-лента армирующая	пог. м	1,5 [2,2]
8	КНАУФ-дюбель-гвоздь	шт.	1,6
9	КНАУФ-Дихтунгсбанд лента уплотнительная	пог. м	1,2
10*	Грунтовка КНАУФ-Тифенгрунд	л	0,2
11*	КНАУФ-профиль углозащитный ПУ	шт.	**
12*	КНАУФ-Треннфикс лента разделительная	пог. м	**

* Позиция на рисунке не показана.

** По потребности заказчика.

**** В качестве обшивки может быть использован любой КНАУФ-лист из ассортимента компании КНАУФ, в том числе КНАУФ-лист Сапфир, КНАУФ-лист Аквамарин, КНАУФ-Сайлентборд

() В скобках даны варианты комплектующих изделий.

[] В скобках даны значения для случая, когда высота перегородки превышает длину гипсовой строительной плиты.

Расходы приведены из расчета перегородки Н=2,75 м; L=4,00 м; S=11 кв. м без учета проемов и потерь на раскрой материалов.

ПЕРЕГОРОДКА

с двухслойными обшивками из КНАУФ-листов
на одинарном стальном каркасе

С 112

Документ

1.031.9-2.07

- Применяется в качестве внутренних ограждающих конструкций в помещениях различного типа.
- Наиболее универсальная конструкция, обеспечивающая высокие характеристики, в том числе и специальные требования по огнестойкости и звукоизоляции.
- Применяется как при реконструкции, так и в новом строительстве.
- Поверхность предназначена под последующую окончательную отделку, например оклеивание обоями, окраску, облицовку плиткой и прочее.

- › Масса 1 м²: около 53 кг
- › Максимальная высота перегородки: до 9 м*
- › Толщина перегородки: 100–150 мм*
- › Индекс звукоизоляции, R_w: до 56 дБ
- › Предел огнестойкости:
EI 60 (с применением ГСП-А)**
EI 90 (с применением ГСП-DF)**

* В зависимости от типоразмера профилей каркаса или шага стоек.

** При использовании минераловатной изоляции плотностью не менее 15 кг/м³.

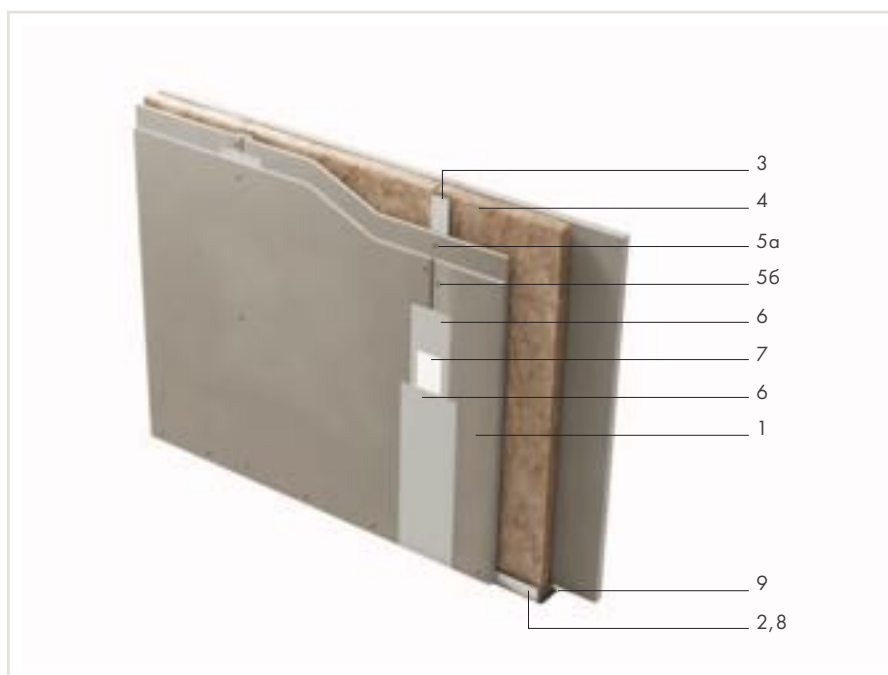

№	Наименование	Ед. изм.	Кол-во на м ²
1	КНАУФ-лист**** (ГСП-А, ГСП-НЗ, ГСП-DF) 12,5 мм	м ²	4,0
2	КНАУФ-профиль ПН 50×40 (75×40, 100×40)	пог. м	0,7
3	КНАУФ-профиль ПС 50×50 (75×50, 100×50)	пог. м	2,0
4	Негорючая минераловатная звукоизоляция КНАУФ Инсулейшн «Акустическая перегородка» - AS/AR	м ²	1,0
5а	КНАУФ-шуруп TN 3,5x25 или XTN 3,9x23 (в зависимости от типа листа)	шт.	13 [14]
5б	КНАУФ-шуруп TN 3,5x35 или XTN 3,9x38 (в зависимости от типа листа)	шт.	29 [30]
6	Шпаклевка гипсовая КНАУФ для стыков	кг	1,2 [1,8]
7	КНАУФ-лента армирующая	пог. м	1,5 [2,2]
8	КНАУФ-дюбель-гвоздь	шт.	1,6
9	КНАУФ-Дихтунгсбанд лента уплотнительная	пог. м	1,2
10*	Грунтовка КНАУФ-Тифенгрунд	л	0,2
11*	КНАУФ-профиль углозащитный ПУ	шт.	**
12*	КНАУФ-Треннфикс лента разделительная	пог. м	**

* Позиция на рисунке не показана.

** По потребности заказчика.

**** В качестве обшивки может быть использован любой КНАУФ-лист из ассортимента компании КНАУФ, в том числе КНАУФ-лист Сапфир, КНАУФ-лист Аквамарин, КНАУФ-Сайлентборд

() В скобках даны варианты комплектующих изделий.

[] В скобках даны значения для случая, когда высота перегородки превышает длину гипсовой строительной плиты.

Расходы приведены из расчета перегородки Н=2,75 м; L=4,00 м; S=11 кв. м без учета проемов и потерь на раскрой материалов.

ПЕРЕГОРОДКА

с двухслойными обшивками из звукоизоляционных листов КНАУФ-Сайлентборд и КНАУФ-листов Сапфир на одинарном стальном каркасе

C 112 PRO

- Применяется в качестве внутренних ограждающих конструкций в помещениях различного типа, с сухим и нормальным влажностным режимом по СП 50.13330.2012.
- Наиболее универсальная конструкция, обеспечивающая высокие характеристики, в том числе и специальные требования по звукоизоляции и огнестойкости.
- Применяется как при реконструкции, так и в новом строительстве.
- Полость перегородки между гипсокартонными листами заполняется изолирующим материалом из минеральных волокон.
- Поверхность предназначена под последующую окончательную отделку, например, оклеивание обоями, окраску, облицовку плиткой и т. п.

- › Масса 1 м²: около 63 кг
- › Максимальная высота перегородки: до 10 м*
- › Толщина перегородки: от 108 до 158 мм
- › Индекс звукоизоляции, R_w: до 61 дБ
- › Предел огнестойкости: EI 60

* В зависимости от типоразмера профилей каркаса или шага стоек.

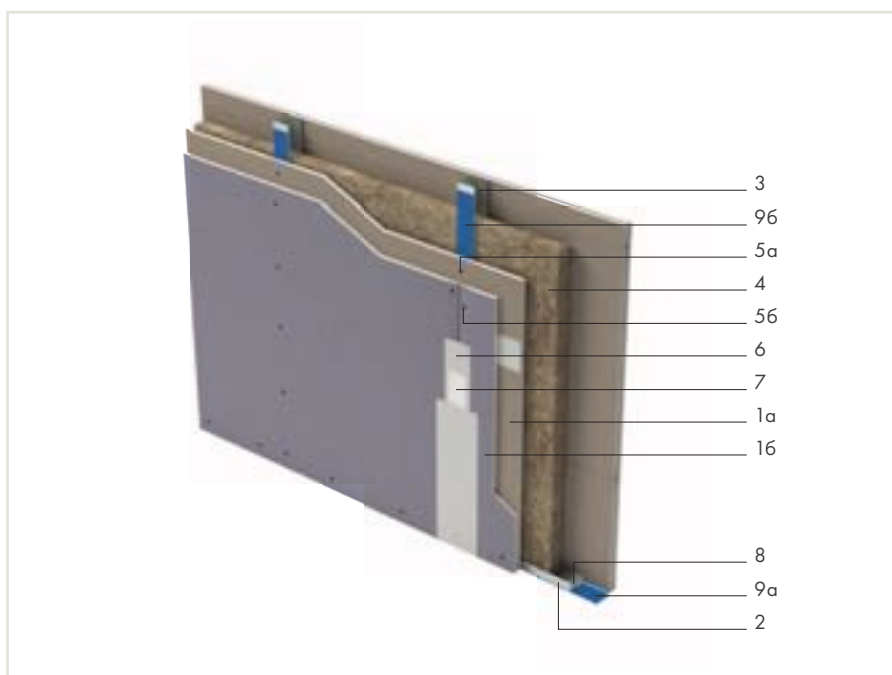

№	Наименование	Ед. изм.	Кол-во на м ²
1а	КНАУФ-Сайлентборд 12,5 мм	м ²	2,0
1б	КНАУФ-лист Сапфир 12,5 мм	м ²	2,0
2	КНАУФ-профиль ПН 50×40 (75×40, 100×40)	пог. м	0,7
3	КНАУФ-профиль ПС 50×50 (75×50, 100×50)	пог. м	2,0
4	Минеральная звукоизоляция «Акустическая перегородка» марки AR/AS производства КНАУФ Инсулейшн	м ²	1,0**
5а	КНАУФ-шуруп ХТН 3,9×33	шт.	14
5б	КНАУФ-шуруп ХТН 3,9×38	шт.	29 [30]
6	Шпаклевка гипсовая КНАУФ для стыков	кг	3,0 [3,5]
7	КНАУФ-лента армирующая	пог. м	1,5 [2,2]
8	КНАУФ-дюбель-гвоздь	шт.	1,6
9а	КНАУФ-Дихтунгсбанд ПРОФИ лента уплотнительная	пог. м	1,2
9б	КНАУФ-Дихтунгсбанд ПРОФИ лента уплотнительная 50 мм	пог. м	4
10*	Грунтовка КНАУФ-Тифенгрунд	л	0,2
11*	КНАУФ-профиль углозащитный ПУ	шт.	**
12*	КНАУФ-Треннфикс лента разделительная	пог. м	**

* Позиция на рисунке не показана.

** По потребности заказчика.

() В скобках даны варианты комплектующих изделий.

[] В скобках даны значения для случая, когда высота перегородки превышает длину гипсовой строительной плиты.

Расходы приведены из расчета перегородки Н=2,75 м; L=4,00 м; S=11 кв.м. без учета проемов и потерь на раскрой материалов.

ПЕРЕГОРОДКА

с трехслойными обшивками из КНАУФ-листов на одинарном стальном каркасе

С 113

Документ

1.031.9-2.07

- Применяется в качестве легких внутренних ограждающих конструкций в помещениях различного типа.
- Рекомендуется использовать при специальных повышенных требованиях по огнезащите.
- Поверхность предназначена под последующую окончательную отделку, например оклеивание обоями, окраску, облицовку плиткой и прочее.

- › Масса 1 м²: около 78 кг
- › Максимальная высота перегородки: до 9,5 м*
- › Толщина перегородки: до 175 мм
- › Индекс звукоизоляции, R_w: 56 дБ
- › Предел огнестойкости: EI 240**

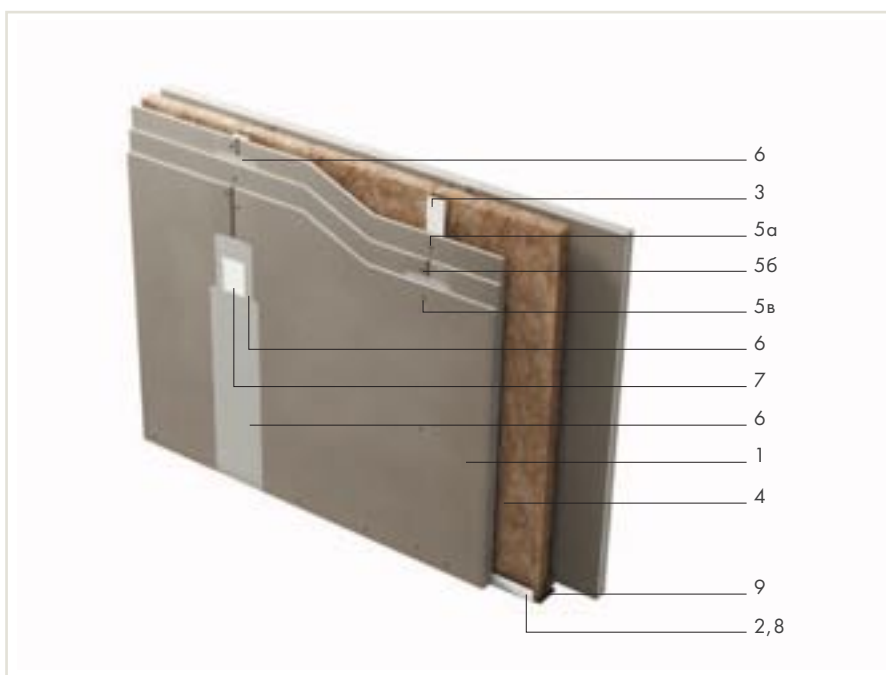

* В зависимости от шага стоек.

** При использовании плит ГСП-DF и минераловатной изоляции плотностью не менее 75 кг/м³.

№	Наименование	Ед. изм.	Кол-во на м ²
1	КНАУФ-лист**** (ГСП-А, ГСП-НЗ, ГСП-DF) 12,5 мм	м ²	6,0
2	КНАУФ-профиль ПН 100×40	пог. м	0,7
3	КНАУФ-профиль ПС 100×50	пог. м	2,0
4	Негорючая минераловатная звукоизоляция КНАУФ Инсулейшн «Акустическая перегородка» - AS/AR	м ²	1,0
5а	КНАУФ-шуроп TN 3,5×25 или ХТН 3,9х23 (в зависимости от типа листа) (для первого слоя КНАУФ-листов)	шт.	13 [14]
5б	КНАУФ-шуроп TN 3,5×35 или ХТН 3,9х33 (в зависимости от типа листа) (для второго слоя КНАУФ-листов)	шт.	21 [22]
5в	КНАУФ-шуроп TN 3,5×55 или ХТН 3,9х55 (в зависимости от типа листа) (для третьего слоя КНАУФ-листов)	шт.	29 [30]
6	Шпаклевка гипсовая КНАУФ для стыков	кг	1,8 [2,7]
7	КНАУФ-лента армирующая	пог. м	1,5 [2,2]
8	КНАУФ-дюбель-гвоздь	шт.	1,6
9	КНАУФ-Дихтунгсбанд лента уплотнительная	пог. м	1,2
10*	Грунтовка КНАУФ-Тифенгрунд	л	0,2
11*	КНАУФ-профиль углозащитный ПУ	шт.	**
12*	КНАУФ-Треннфикс лента разделительная	пог. м	**

* Позиция на рисунке не показана.

** По потребности заказчика.

**** В качестве обшивки может быть использован любой КНАУФ-лист из ассортимента компании КНАУФ, в том числе КНАУФ-лист Сапфир, КНАУФ-лист Аквамарин, КНАУФ-Сайлентборд

() В скобках даны варианты комплектующих изделий.

[] В скобках даны значения для случая, когда высота перегородки превышает длину гипсовой строительной плиты.

Расходы приведены из расчета перегородки Н=2,75 м; L=4,00 м; S=11 кв. м без учета проемов и потерь на раскрой материалов.

ПЕРЕГОРОДКА

с двухслойными обшивками из КНАУФ-листов на двойном стальном каркасе

С 115

Документ

1.031.9-2.07

- Применяется в качестве внутренних ограждающих конструкций в помещениях различного типа.
- Конструкция наряду с высокими прочностными качествами и показателями по огнестойкости обеспечивает наивысшие характеристики по звукоизоляции.
- Применяется как при реконструкции, так и в новом строительстве.
- Поверхность предназначена под последующую окончательную отделку, например оклеивание обоями, окраску, облицовку плиткой и прочее.

- › Масса 1 м²: около 57 кг
- › Максимальная высота перегородки: до 6,5 м*
- › Толщина перегородки: 155–255 мм*
- › Индекс звукоизоляции, R_w: до 61 ДБ
- › Предел огнестойкости:
- › EI 60 (с применением ГСП-А)**
- › EI 90 (с применением ГСП-ДФ)**

* В зависимости от типоразмера профилей каркаса или шага стоек.

** При использовании минераловатной изоляции плотностью не менее 15 кг/м³.

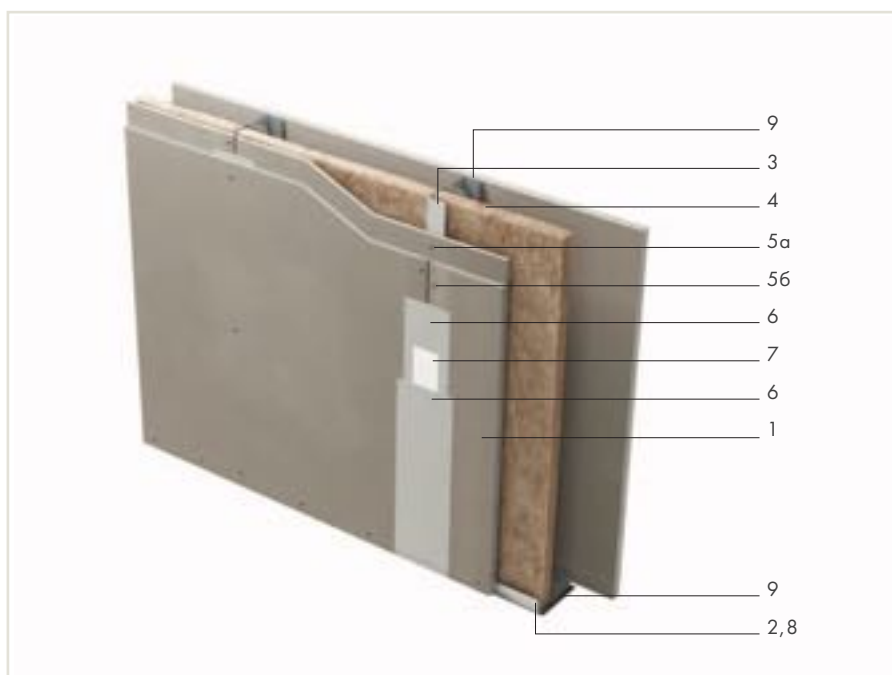

№	Наименование	Ед. изм.	Кол-во на м ²
1	КНАУФ-лист**** (ГСП-А, ГСП-Н2, ГСП-ДФ) 12,5 мм	м ²	4,0
2	КНАУФ-профиль ПН 50×40 (75×40, 100×40)	пог. м	1,4
3	КНАУФ-профиль ПС 50×50 (75×50, 100×50)	пог. м	4,0
4	Негорючая минераловатная звукоизоляция КНАУФ Инсулейшн «Акустическая перегородка» - AS/AR	м ²	1,0
5а	КНАУФ-шуруп TN 3,5×25 или ХТН 3,9×23 (в зависимости от типа листа)	шт.	13 [14]
5б	КНАУФ-шуруп 3,5×35 или ХТН 3,9×33 (в зависимости от типа листа)	шт.	29 [30]
6	Шпаклевка гипсовая КНАУФ для стыков	кг	1,2 [1,8]
7	КНАУФ-лента армирующая	пог. м	1,5 [2,2]
8	КНАУФ-дюбель-гвоздь	шт.	3,2
9	КНАУФ-Дихтунгсбанд лента уплотнительная	пог. м	2,4+0,5
10*	Грунтовка КНАУФ-Тифенгрунд	л	0,2
11*	КНАУФ-профиль углозащитный ПУ	шт.	**
12*	КНАУФ-Треннификс лента разделительная	пог. м	**

* Позиция на рисунке не показана.

** По потребности заказчика.

**** В качестве обшивки может быть использован любой КНАУФ-лист из ассортимента компании КНАУФ, в том числе КНАУФ-лист Сапфир, КНАУФ-лист Аквамарин, КНАУФ-Сайлентборд

() В скобках даны варианты комплектующих изделий.

[] В скобках даны значения для случая, когда высота перегородки превышает длину гипсовой строительной плиты.

Расходы приведены из расчета перегородки Н=2,75 м; L=4,00 м; S=11 м² без учета проемов и потерь на раскрой материалов.

ПЕРЕГОРОДКА

с двухслойными обшивками из КНАУФ-листов на двойном разнесенном стальном каркасе

С 116

Документ

1.031.9-2.07

- Применяется в качестве внутренних ограждающих конструкций в помещениях различного типа.
- Конструкция наряду с высокими прочностными качествами и огнестойкостью обеспечивает возможность скрытой проводки водопроводных, отопительных и канализационных коммуникаций, а также скрытый монтаж оборудования.
- Применяется как при реконструкции, так и в новом строительстве.
- Поверхность предназначена под последующую окончательную отделку, например окраску, облицовку плиткой и прочее.

- Масса 1 м²: около 62 кг
- Максимальная высота перегородки: до 6,5 м*
- Толщина перегородки: 220 мм
- Индекс звукоизоляции, R_w: до 62 дБ**
- Предел огнестойкости: EI 60 (с применением ГСП-А)*** EI 90 (с применением ГСП-ДФ)***

* В зависимости от типоразмера профилей каркаса или шага стоек.

** При использовании изоляции КНАУФ Инсулейшн «Акустическая перегородка».

*** При использовании минераловатной изоляции плотностью не менее 15 кг/м³.

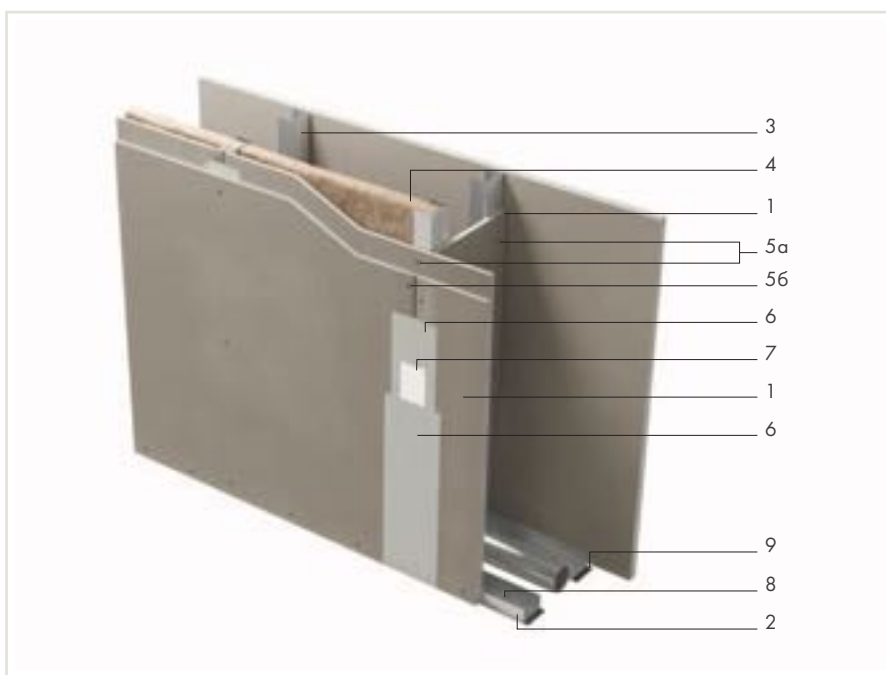

№	Наименование	Ед. изм.	Кол-во на м ²
1	КНАУФ-лист**** (ГСП-НЗ, ГСП-А, ГСП-ДФ) 12,5 мм	м ²	4,1
2	КНАУФ-профиль ПН 50×40 (75×40, 100×40)	пог. м	1,4
3	КНАУФ-профиль ПС 50×50 (75×50, 100×50)	пог. м	4,0
4	Негорючая минераловатная звукоизоляция КНАУФ Инсулейшн «Акустическая перегородка» - AS/AR	м ²	1,0
5а	КНАУФ-шуруп TN 3,5×25 или ХТН 3,9×23 (в зависимости от типа листа)	шт.	18
5б	КНАУФ-шуруп TN 3,5×35 или ХТН 3,9×35 (в зависимости от типа листа)	шт.	29
6	Шпаклевка гипсовая КНАУФ для стыков	кг	1,4 [2,1]
7	КНАУФ-лента армирующая	пог. м	2,0
8	КНАУФ-дюбель-гвоздь	шт.	3,2
9	КНАУФ-Дихтунгсбанд лента уплотнительная	пог. м	2,4
10*	Грунтовка КНАУФ-Тифенгрунд	л	0,2
11*	КНАУФ-профиль углозащитный ПУ	шт.	**
12*	КНАУФ-Треннфикс лента разделительная	пог. м	**

* Позиция на рисунке не показана.

** По потребности заказчика.

**** В качестве обшивки может быть использован любой КНАУФ-лист из ассортимента компании КНАУФ, в том числе КНАУФ-лист Сапфир, КНАУФ-лист Аквамарин, КНАУФ-Сайлентборд

() В скобках даны варианты комплектующих изделий.

[] В скобках даны значения для случая, когда высота перегородки превышает длину гипсовой строительной плиты.

Расходы приведены из расчета перегородки Н=2,75 м; L=4,00 м; S=11 м² без учета проемов и потерь на раскрой материалов.

ПЕРЕГОРОДКА

с двухслойными обшивками из КНАУФ-листов и негорючих плит КНАУФ-Файерборд на одинарном стальном каркасе

С 132

Документ

КС 31.07/2009

- Применяется на путях эвакуации и в зальных помещениях в зданиях различного функционального назначения, этажности и вместимости, в других помещениях, где согласно требованиям пожарной безопасности предусмотрено применение негорючих строительных материалов (НГ).
- Данные требования приведены в табл. 28 и 29 Приложения к Федеральному закону Российской Федерации от 22 июля 2008 г. № 123-ФЗ «Технический регламент о требованиях пожарной безопасности».

- › Масса 1 м²: около 45 кг
- › Максимальная высота перегородки: до 9 м*
- › Толщина перегородки: 100–150 мм*
- › Индекс звукоизоляции, R_w: до 56 дБ
- › Предел огнестойкости: EI 90**

* В зависимости от типоразмера профилей каркаса или шага стоек.

** При использовании КНАУФ-листов ГСП-DF и минераловатной изоляции плотностью не менее 15 кг/м³.

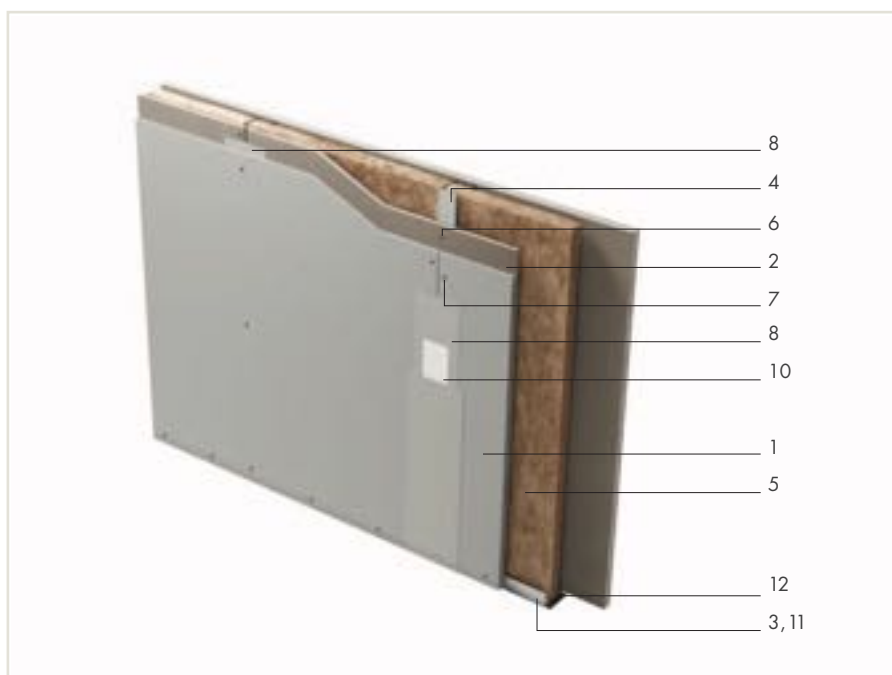

№	Наименование	Ед. изм.	Кол-во на м ²
1	Плита КНАУФ-Файерборд 12,5 мм	м ²	1,0
2	КНАУФ-лист**** (ГСП-А, ГСП-НЗ, ГСП-DF) 12,5 мм	м ²	3,0
3	КНАУФ-профиль ПН 50×40 (75×40, 100×40)	пог. м	0,7
4	КНАУФ-профиль ПС 50×50 (75×50, 100×50)	пог. м	2,0
5	Негорючая минераловатная звукоизоляция КНАУФ Инсулейшн «Акустическая перегородка» - AS/AR	м ²	1,0
6	КНАУФ-шуруп TN 3,5×25 или ХТН 3,9×23 (в зависимости от типа листа)	шт.	13 [14]
7	КНАУФ-шуруп TN 3,5×35	шт.	29 [30]
8	Шпаклевка гипсовая КНАУФ для стыков	кг	1,2 [1,6]
9	КНАУФ-лента армирующая бумажная для стыков гипсокартонных листов	пог. м	0,75
10	КНАУФ-лента армирующая	пог. м	0,75
11*	КНАУФ-дюбель-гвоздь	шт.	3,0
12	КНАУФ-Дихтунгсбанд лента уплотнительная	пог. м	1,2
13	КНАУФ-профиль углозащитный ПУ	шт.	**

* Позиция на рисунке не показана.

** По потребности заказчика.

**** В качестве обшивки может быть использован любой КНАУФ-лист из ассортимента компании КНАУФ, в том числе КНАУФ-лист Сапфир, КНАУФ-лист Аквамарин, КНАУФ-Сайлентборд

() В скобках даны варианты комплектующих изделий.

[] В скобках даны значения для случая, когда высота перегородки превышает длину плиты.

Расходы приведены из расчета перегородки Н=2,75 м; L=4,00 м; S=11 кв. м без учета проемов и потерь на раскрой материалов.

ПЕРЕГОРОДКА

с однослойными обшивками из КНАУФ-суперлистов на одинарном стальном каркасе

C 361

Документ

1.031.9-3.10

- Применяется в жилых, общественных и промышленных зданиях для устройства перегородок между жилыми комнатами, номерами гостиниц, рабочими кабинетами и помещениями общего пользования.
- Имеет повышенные прочностные и звукоизоляционные характеристики.

- › Масса 1 м²: около 34 кг
- › Максимальная высота перегородки: до 8 м*
- › Толщина перегородки: 75–125 мм*
- › Индекс звукоизоляции, R_w : до 52 дБ**
- › Предел огнестойкости: EI 60***

* В зависимости от типоразмера профилей каркаса или шага стоек.

** При использовании изоляции КНАУФ Инсулейшн «Акустическая перегородка».

*** При использовании минераловатной изоляции плотностью не менее 35 кг/м³.

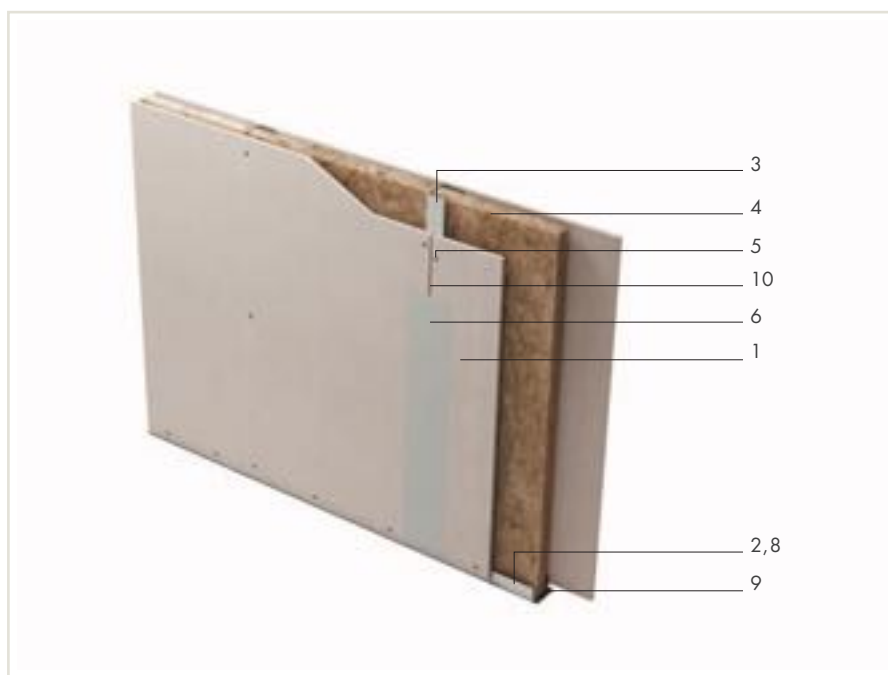

№	Наименование	Ед. изм.	Кол-во на м ²
1	КНАУФ-суперлист (ГВЛ, ГВЛ-В1, ГВЛ-В2, ГВЛ-ОВ)	м ²	2,0
2	КНАУФ-профиль ПН 50×40 (75×40, 100×40)	пог. м	0,7 [1,3]
3	КНАУФ-профиль ПС 50×50 (75×50, 100×50)	пог. м	2,0
4	Негорючая минераловатная звукоизоляция КНАУФ Инсулейшн «Акустическая перегородка» - AS/AR	м ²	1,0
5	КНАУФ-шуруп MN	шт.	29 [34]
6	Шпаклевка гипсовая КНАУФ для стыков	кг	0,6 [0,9]
7*	КНАУФ-лента армирующая (для кромок листа ФК)	пог. м	1,5
8	КНАУФ-дюбель-гвоздь	шт.	1,6
9	КНАУФ-Дихтунгсбанд лента уплотнительная	пог. м	1,2
10	Грунтовка КНАУФ-Тифенгрунд	л	0,2
11*	КНАУФ-профиль углозащитный ПУ	шт.	**
12*	КНАУФ-Треннфикс лента разделительная	пог. м	**

* Позиция на рисунке не показана.

** По потребности заказчика.

() В скобках даны варианты комплектующих изделий.

[] В скобках даны значения для случая, когда высота перегородки превышает длину гипсоволокнистого листа.

Расходы приведены из расчета перегородки H=2,75 м; L=4,00 м; S=11 кв. м без учета проемов и потерь на раскрой материалов.

ПЕРЕГОРОДКА

с однослойными обшивками из КНАУФ-суперлистов НГ на одинарном стальном каркасе

С 361.1

■ Применяется на путях эвакуации и в зальных помещениях в зданиях различного функционального назначения, этажности и вместимости, в других помещениях, где согласно требованиям пожарной безопасности предусмотрено применение негорючих строительных материалов (НГ). Данные требования приведены в табл. 28 и 29 Приложения к Федеральному закону Российской Федерации от 22 июля 2008 г. № 123-ФЗ «Технический регламент о требованиях пожарной безопасности». Для перегородок с повышенными требованиями к прочности и звукоизоляции, в неотопляемых помещениях с сухим, нормальным и влажным влажностным режимами согласно СП 50.13330.2012 «Тепловая защита зданий».

- › Масса 1 м²: около 37 кг
- › максимальная высота перегородки: до 8 м*
- › толщина перегородки: от 75 до 125 мм*
- › индекс звукоизоляции, R_w: до 52 дБ
- › предел огнестойкости: EI 45**

* В зависимости от типоразмера профилей каркаса или шага стоек.

** При использовании минераловатной изоляции плотностью не менее 15 кг/м³.

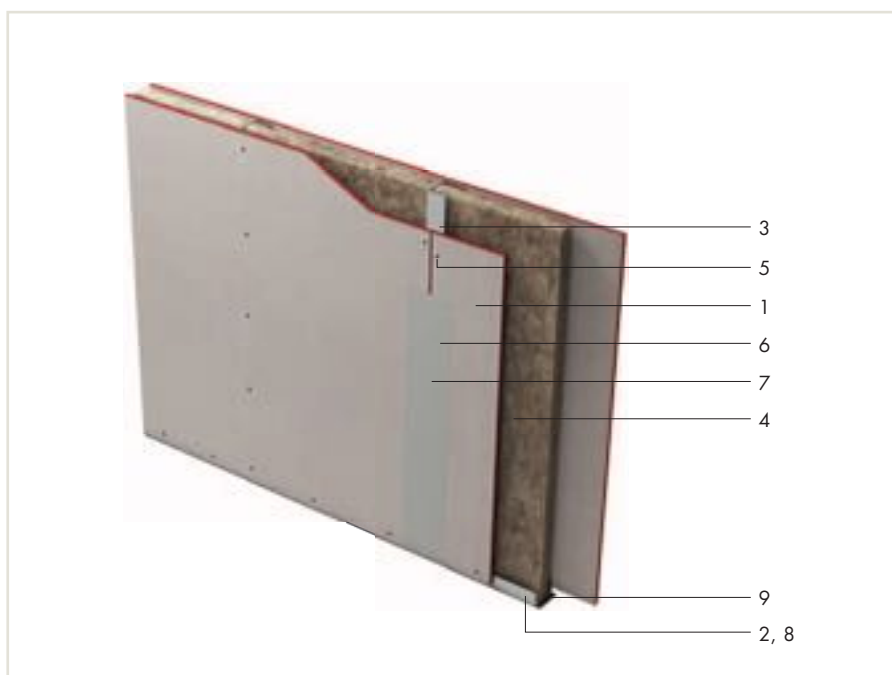

№	Наименование	Ед. изм.	Кол-во на м ²
1	КНАУФ-суперлист НГ (ГВЛВ НГ) 12,5 мм	м ²	2,0
2	КНАУФ-профиль ПН 50×40 (75×40, 100×40)	пог. м	0,7 [1,3]
3	КНАУФ-профиль ПС 50×50 (75×50, 100×50)	пог. м	2,0
4	Минеральная звукоизоляция КНАУФ Инсулейшн «Акустическая перегородка» – AS/AR	м ²	1,0
5	КНАУФ-шуруп MN	шт.	29 [34]
6	Шпаклевка гипсовая КНАУФ для стыков	кг	0,6 [0,9]
7*	КНАУФ-лента армирующая	пог. м	1,5
8	КНАУФ-дюбель-гвоздь 6×40	шт.	1,6
9	КНАУФ-Дихтунгсбанд лента уплотнительная	пог. м	1,2
10	Грунтовка КНАУФ-Тифенгрунд	л	0,2

* Позиция на рисунке не показана.

** По потребности заказчика.

() В скобках даны варианты комплектующих изделий.

[] В скобках даны значения для случая, когда высота перегородки превышает длину плиты.

ПЕРЕГОРОДКА

с двухслойными обшивками из КНАУФ-суперлистов на одинарном стальном каркасе

С 362

- Применяется в жилых, общественных и промышленных зданиях для устройства перегородок между жилыми комнатами, номерами гостиниц, рабочими кабинетами и помещениями общего пользования.
- Имеет повышенные прочностные и звукоизоляционные характеристики.

- › Масса 1 м²: около 65 кг
- › Максимальная высота перегородки: до 9 м*
- › Толщина перегородки: 100–150 мм*
- › Индекс звукоизоляции, R_w : до 58 дБ**
- › Предел огнестойкости: EI 90***

* В зависимости от типоразмера профилей каркаса или шага стоек.

** При использовании изоляции КНАУФ Инсулейшн «Акустическая перегородка».

*** При использовании минераловатной изоляции плотностью не менее 15 кг/м³.



№	Наименование	Ед. изм.	Кол-во на м ²
1	КНАУФ-суперлист (ГВЛ, ГВЛВ)	м ²	2,0
2	КНАУФ-профиль ПН 50×40 (75×40, 100×40)	пог. м	0,7 [1,3]
3	КНАУФ-профиль ПС 50×50 (75×50, 100×50)	пог. м	2,0
4	Минеральная звукоизоляция «Акустическая перегородка» («АкустиКНАУФ»)	м ²	1,0
5	КНАУФ-шуруп MN	шт.	29 [34]
6	Шпаклевка гипсовая КНАУФ для стыков	кг	0,6 [0,9]
7*	КНАУФ-лента армирующая (для кромок листа ФК)	шт.	1,5
8	Дюбель-гвоздь 6×40	шт.	1,6
9	КНАУФ-Дихтунгсбанд лента уплотнительная	пог. м	1,2
10	Грунтовка КНАУФ-Тифенгрунд	л	0,2
11*	КНАУФ-профиль углозащитный ПУ	шт.	**
12*	КНАУФ-Треннфикс лента разделительная	пог. м	**

* Позиция на рисунке не показана.

** По потребности заказчика.

() В скобках даны варианты комплектующих изделий.

[] В скобках даны значения для случая, когда высота перегородки превышает длину плиты.

ПЕРЕГОРОДКА

с двухслойными обшивками из КНАУФ-суперлистов НГ на одинарном стальном каркасе

С 362.1

■ Применяется на путях эвакуации и в зальных помещениях в зданиях различного функционального назначения, этажности и вместимости, в других помещениях, где согласно требованиям пожарной безопасности предусмотрено применение негорючих строительных материалов (НГ). Данные требования приведены в табл. 28 и 29 Приложения к Федеральному закону Российской Федерации от 22 июля 2008 г. № 123-ФЗ «Технический регламент о требованиях пожарной безопасности».

Для перегородок с повышенными требованиями к прочности и звукоизоляции, в неотопляемых помещениях с сухим, нормальным и влажным влажностным режимами согласно СП 50.13330.2012 «Тепловая защита зданий».

- › Масса 1 м²: около 71 кг
- › Максимальная высота перегородки: до 9 м*
- › Толщина перегородки: 100–150 мм*
- › Индекс звукоизоляции, R_w: до 58 дБ**
- › Предел огнестойкости: EI 120***

* В зависимости от типоразмера профилей каркаса или шага стоек.

** При использовании изоляции КНАУФ Инсулейшн «Акустическая перегородка».

*** При использовании минераловатной изоляции плотностью не менее 15 кг/м³.

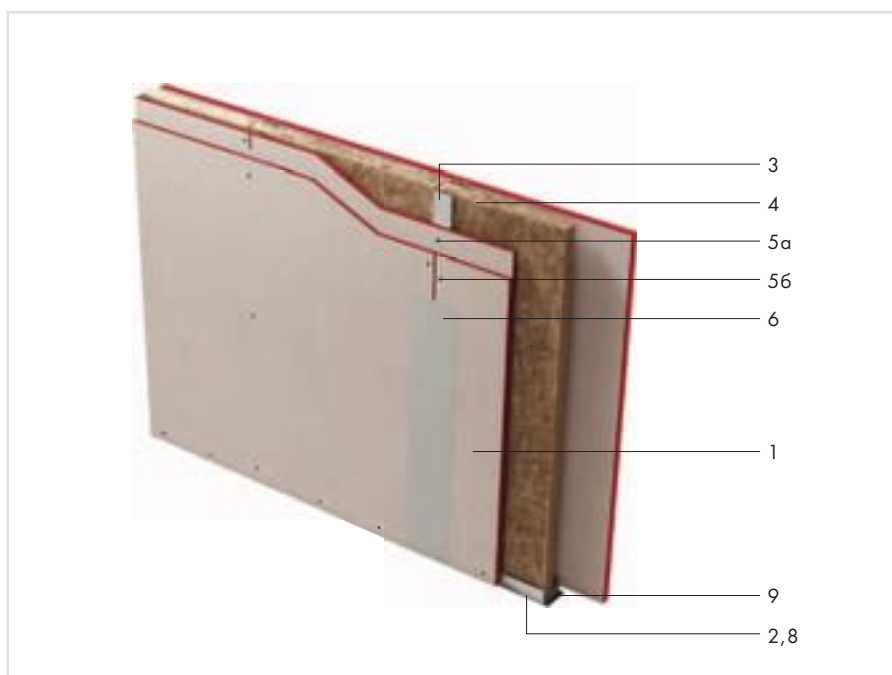

№	Наименование	Ед. изм.	Кол-во на м ²
1	КНАУФ-суперлист НГ (ГВЛВ НГ) 12,5 мм	м ²	4,0
2	КНАУФ-профиль ПН 50×40 (75×40, 100×40)	пог. м	0,7 [1,3]
3	КНАУФ-профиль ПС 50×50 (75×50, 100×50)	пог. м	2,0
4	Минеральная звукоизоляция КНАУФ Инсулейшн «Акустическая перегородка» – AS/AR	м ²	1,0
5a	КНАУФ-шуруп MN 3,9×25	шт.	13 [14]
5b	КНАУФ-шуруп MN 3,9×45	шт.	29
6	Шпаклевка гипсовая КНАУФ для стыков	кг	1,0 [1,5]
7	КНАУФ-лента армирующая	пог. м	1,5
8	Дюбель-гвоздь 6×40	шт.	1,6
9	КНАУФ-Дихтунгсбанд лента уплотнительная	пог. м	1,2
10	Грунтовка КНАУФ-Тифенгрунд	л	0,2
11	КНАУФ-профиль углозащитный ПУ	шт.	**
12	КНАУФ-Треннфикс лента разделительная	пог. м	**

* Позиция на рисунке не показана.

** По потребности заказчика.

() В скобках даны варианты комплектующих изделий.

[] В скобках даны значения для случая, когда высота перегородки превышает длину плиты.

ПЕРЕГОРОДКА

с трехслойными обшивками из КНАУФ-суперлистов на одинарном стальном каркасе

С 363

Документ

1.031.9-3.10

- Применяется в качестве легких внутренних ограждающих конструкций в помещениях различного типа.
- Рекомендуется к использованию в помещениях для обшивки с повышенными прочностными характеристиками.
- Поверхность предназначена под последующую окончательную отделку, например оклеивание обоями, окраску, облицовку плиткой и прочее.

- Масса 1 м²: около 97 кг
- Максимальная высота перегородки: до 9,5 м*
- Толщина перегородки: до 175 мм
- Индекс звукоизоляции, R_w: до 60 дБ**
- Предел огнестойкости: EI 240***

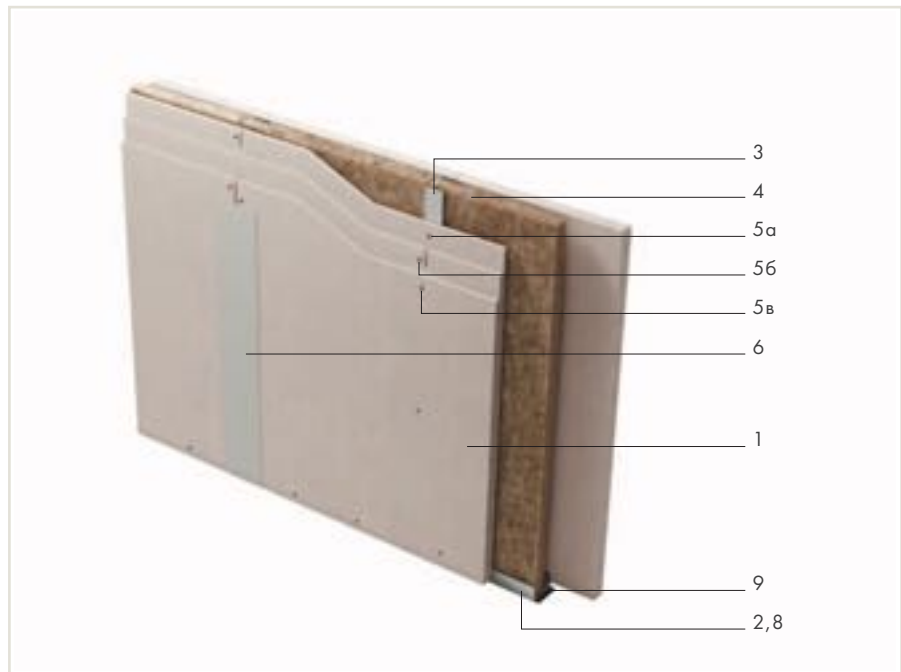

* В зависимости от типоразмера профилей каркаса или шага стоек.

** При использовании изоляции КНАУФ Инсулейшн «Акустическая перегородка».

*** При использовании минераловатной изоляции плотностью не менее 75 кг/м³.

№	Наименование	Ед. изм.	Кол-во на м ²
1	КНАУФ-суперлист (ГВЛ, ГВЛ-В1, ГВЛ-В2, ГВЛ-ОВ)	м ²	6,0
2	КНАУФ-профиль ПН 75×40 (100×40)	пог. м	0,7
3	КНАУФ-профиль ПС 75×50 (100×50)	пог. м	2,0
4	Негорючая минераловатная звукоизоляция КНАУФ Инсулейшн «Акустическая перегородка» - AS/AR	м ²	1,0
5а	КНАУФ-шуруп MN 3,9×30 (для первого слоя КНАУФ-суперлистов)	шт.	13 [14]
5б	КНАУФ-шуруп MN 3,9×45 (для второго слоя КНАУФ-суперлистов)	шт.	21
5в	КНАУФ-шуруп MN 3,9×55 (для третьего слоя КНАУФ-суперлистов)	шт.	29
6	Шпаклевка гипсовая КНАУФ для стыков	кг	1,8 [2,7]
7*	КНАУФ-лента армирующая (для кромки листа ФК)	пог. м	1,5
8	КНАУФ-дюбель-гвоздь	шт.	1,6
9	КНАУФ-Дихтунгсбанд лента уплотнительная	пог. м	1,2
10	Грунтовка КНАУФ-Тифенгрунд	л	0,2
11*	КНАУФ-профиль углозащитный ПУ	шт.	**
12*	КНАУФ-Треннфикс лента разделительная	пог. м	**

* Позиция на рисунке не показана.

** По потребности заказчика.

() В скобках даны варианты комплектующих изделий.

[] В скобках даны значения для случая, когда высота перегородки превышает длину гипсоволокнистого листа.

Расходы приведены из расчета перегородки H=2,75 м; L=4,00 м; S=11 кв. м без учета проемов и потерь на раскрой материалов.

ПЕРЕГОРОДКА

с двухслойными обшивками из КНАУФ-суперлистов на двойном стальном каркасе

С 365

Документ

1.031.9-3.10

- Применяется в качестве внутренних ограждающих конструкций в помещениях различного типа.
- Конструкция наряду с высокими прочностными качествами и показателями по огнестойкости обеспечивает наивысшие характеристики по звукоизоляции.
- Применяется как при реконструкции, так и в новом строительстве.
- Поверхность предназначена под последующую окончательную отделку, например оклеивание обоями, окраску, облицовку плиткой и прочее.
- Имеет повышенные прочностные и звукоизоляционные характеристики.

- › Масса 1 м²: около 68 кг
- › Максимальная высота перегородки: до 6,5 м*
- › Толщина перегородки: 155–255 мм*
- › Индекс звукоизоляции, R_w: до 60 дБ**
- › Предел огнестойкости: EI 90***

* В зависимости от типоразмера профилей каркаса.

** При использовании изоляции КНАУФ Инсулейшн «Акустическая перегородка».

*** При использовании минераловатной изоляции плотностью не менее 15 кг/м³.

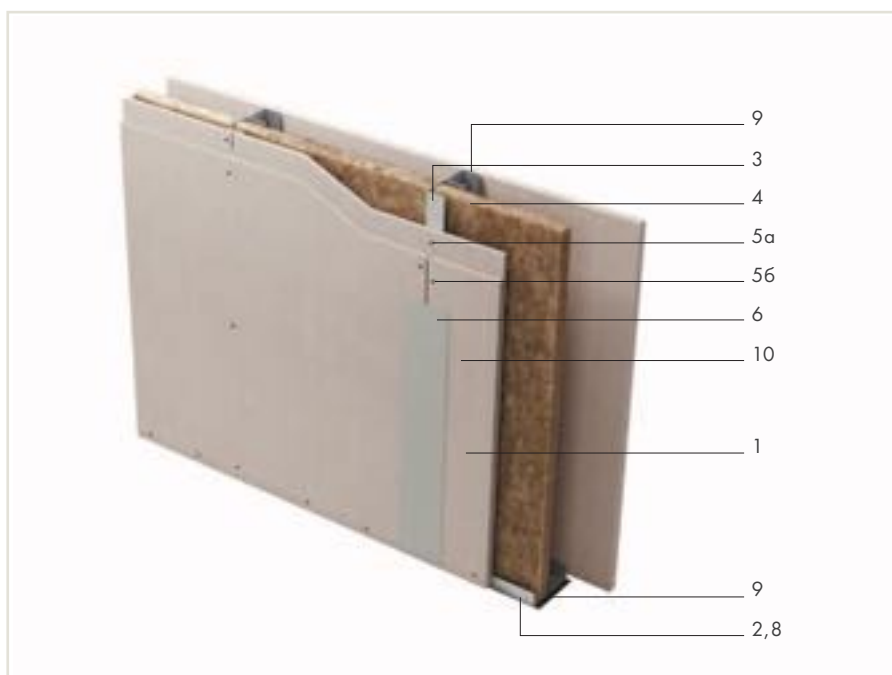

№	Наименование	Ед. изм.	Кол-во на м ²
1	КНАУФ-суперлист (ГВЛ, ГВЛ-В1, ГВЛ-В2, ГВЛ-ОВ)	м ²	4,0
2	КНАУФ-профиль ПН 50×40 (75×40, 100×40)	пог. м	1,4
3	КНАУФ-профиль ПС 50×50 (75×50, 100×50)	пог. м	4,0
4	Негорючая минераловатная звукоизоляция КНАУФ Инсулейшн «Акустическая перегородка» - AS/AR	м ²	1,0
5a	КНАУФ-шуруп MN 3,9×30	шт.	13 [14]
5b	КНАУФ-шуруп MN 3,9×45	шт.	29
6	Шпаклевка гипсовая КНАУФ для стыков	кг	1,2 [1,8]
7*	КНАУФ-лента армирующая (для кромки листа ФК)	пог. м	1,5
8	КНАУФ-дюбель-гвоздь	шт.	3,2
9	КНАУФ-Дихтунгсбанд лента уплотнительная	пог. м	2,4+0,5
10	Грунтовка КНАУФ-Тифенгрунд	л	0,2
11*	КНАУФ-профиль углозащитный ПУ	шт.	**
12*	КНАУФ-Треннификс лента разделительная	пог. м	**

* Позиция на рисунке не показана.

** По потребности заказчика.

() В скобках даны варианты комплектующих изделий.

[] В скобках даны значения для случая, когда высота перегородки превышает длину гипсоволокнистого листа.

Расходы приведены из расчета перегородки H=2,75 м; L=4,00 м; S=11 м² без учета проемов и потерь на раскрой материалов.

ПЕРЕГОРОДКА

с двухслойными обшивками из КНАУФ-суперлистов на двойном разнесенном стальном каркасе

С 366

Документ

1.031.9-3.10

- Применяется в качестве внутренних ограждающих конструкций в помещениях различного типа.
- Конструкция наряду с высокими прочностными качествами и огнестойкостью обеспечивает возможность скрытой проводки водопроводных, отопительных и канализационных коммуникаций, а также скрытый монтаж оборудования.
- Применяется как при реконструкции, так и в новом строительстве.
- Поверхность предназначена под последующую окончательную отделку, например окраску, облицовку плиткой и прочее.
- Имеет повышенные прочностные и звукоизоляционные характеристики.

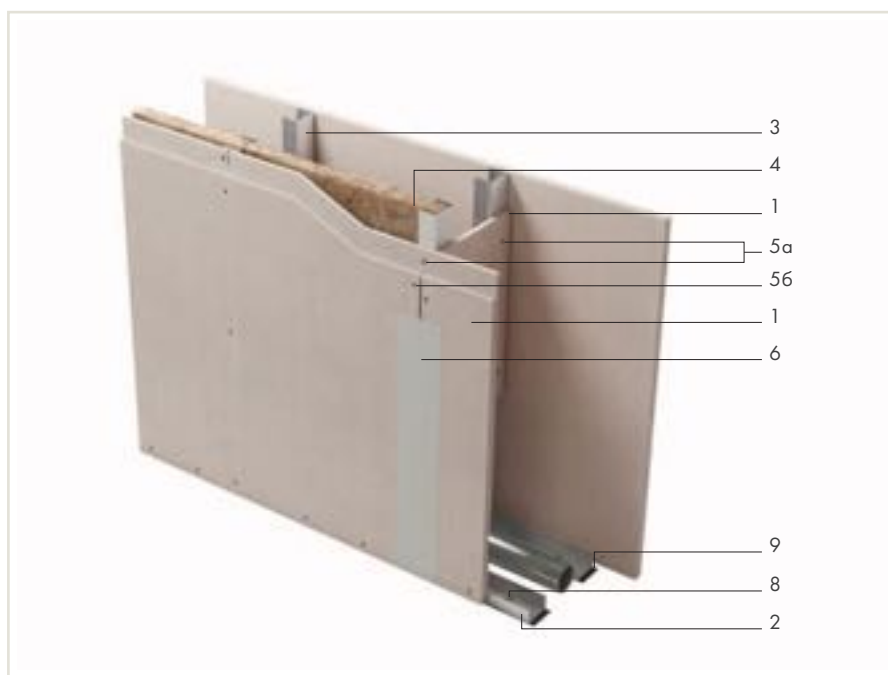

- › Масса 1 м²: около 69 кг
- › Максимальная высота перегородки: до 6 м*
- › Толщина перегородки: от 220 мм*
- › Индекс звукоизоляции, R_w: до 58 дБ**
- › Предел огнестойкости: EI 90***

* В зависимости от типоразмера профилей каркаса.

** При использовании изоляции КНАУФ Инсулейшн «Акустическая перегородка».

*** При использовании минераловатной изоляции плотностью не менее 15 кг/м³.

№	Наименование	Ед. изм.	Кол-во на м ²
1	КНАУФ-суперлист (ГВЛ, ГВЛ-В1, ГВЛ-В2, ГВЛ-ОВ)	м ²	4,1
2	КНАУФ-профиль ПН 50×40 (75×40, 100×40)	пог. м	1,4
3	КНАУФ-профиль ПС 50×50 (75×50, 100×50)	пог. м	4,0
4	Негорючая минераловатная звукоизоляция КНАУФ Инсулейшн «Акустическая перегородка» - AS/AR	м ²	1,0
5а	КНАУФ-шуруп MN 3,9×30	шт.	18
5б	КНАУФ-шуруп MN 3,9×45	шт.	29
6	Шпаклевка гипсовая КНАУФ для стыков	кг	1,4
7*	КНАУФ-лента армирующая (для кромки листа ФК)	пог. м	2,0
8	КНАУФ-дюбель-гвоздь	шт.	3,2
9	КНАУФ-Дихтунгсбанд лента уплотнительная	пог. м	2,4
10*	Грунтовка КНАУФ-Тифенгрунд	л	2,0
11*	КНАУФ-профиль углозащитный ПУ	шт.	**
12*	КНАУФ-Треннфикс лента разделительная	пог. м	**

* Позиция на рисунке не показана.

** По потребности заказчика.

() В скобках даны варианты комплектующих изделий.

Расходы приведены из расчета перегородки Н=2,75 м; L=4,00 м; S=11 кв. м без учета проемов и потерь на раскрой материалов.

ПЕРЕГОРОДКА

«Стена безопасности» с трехслойными обшивками из КНАУФ-суперлистов и стальных листов на одинарном стальном каркасе

С 367

Документ

1.031.9-3.10

- Применяется в жилых, общественных и вспомогательных помещениях промышленных зданий для защиты помещений от проникновения.
- Рекомендуется к использованию в помещениях для обшивки с повышенными прочностными характеристиками.
- «Стена безопасности» — надежная защита от проникновения.

- › Масса 1 м²: около 103 кг
- › Максимальная высота перегородки: до 9 м
- › Толщина перегородки: до 177 мм
- › Индекс звукоизоляции, R_w: определяется расчетом
- › Предел огнестойкости: EI 240*

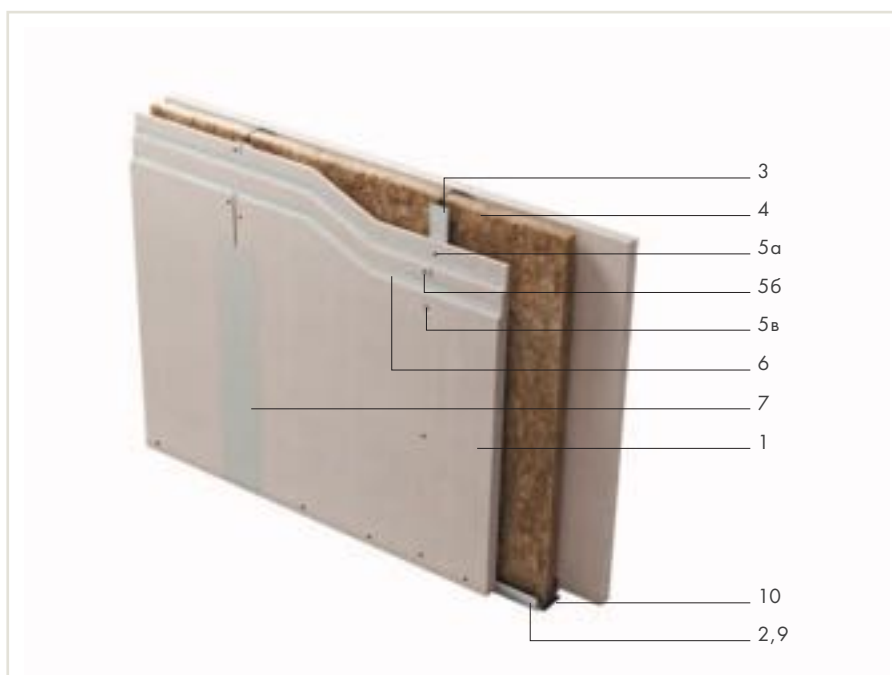

* При использовании минераловатной изоляции плотностью 70 кг/м³.

№	Наименование	Ед. изм.	Кол-во на м ²
1	КНАУФ-суперлист (ГВЛ, ГВЛ-В1, ГВЛ-В2, ГВЛ-ОВ)	м ²	6,0
2	КНАУФ-профиль ПН 100×40	пог. м	1,4
3	КНАУФ-профиль ПС 100×50	пог. м	4,0
4	Негорючая минераловатная звукоизоляция КНАУФ Инсулейшн «Акустическая перегородка» - AS/AR	м ²	1,0
5а	КНАУФ-шуруп MN 3,9×30 (для первого слоя КНАУФ-суперлистов)	шт.	17
5б	КНАУФ-шуруп MN 3,9×45 (для второго слоя КНАУФ-суперлистов)	шт.	23
5в	КНАУФ-шуруп MN 3,9×55 (для третьего слоя КНАУФ-суперлистов)	шт.	38
6	Стальной оцинкованный лист толщиной 0,5 мм	м ²	4,0
7	Шпаклевка гипсовая КНАУФ для стыков	кг	1,8 [2,7]
8*	КНАУФ-лента армирующая (для кромки листов ФК)	пог. м	1,5
9	КНАУФ-дюбель-гвоздь	шт.	1,4
10	КНАУФ-Дихтунгсбанд лента уплотнительная	пог. м	1,2
11*	Грунтовка КНАУФ-Тифенгрунд	л	0,2
12*	КНАУФ-профиль углозащитный ПУ	шт.	**
13*	КНАУФ-Треннфикс лента разделительная	пог. м	**

* Позиция на рисунке не показана.

** По потребности заказчика.

() В скобках даны варианты комплектующих изделий.

[] В скобках даны значения для случая, когда высота перегородки превышает длину гипсоволокнистого листа.

Расходы приведены из расчета перегородки H=2,75 м; L=4,00 м; S=11 м² без учета проемов и потерь на раскрой материалов.

ПЕРЕГОРОДКА

с однослойными обшивками из плиты АКВАПАНЕЛЬ® Внутренняя на одинарном стальном каркасе

С 381

Документ

M24.03/2007

- Применяется как внутренняя ограждающая конструкция в помещениях различного типа.
- Применяется как при реконструкции, так и в новом строительстве.
- Поверхность предназначена под последующую отделку, например облицовку плиткой или окраску, оклейку обоями или отделку декоративной штукатуркой.
- Рекомендуется использовать в помещениях с повышенной влажностью, мокрым режимом эксплуатации и неотапливаемых.

- › Масса 1 м²: около 35 кг
- › Максимальная высота перегородки: до 11 м*
- › Толщина перегородки: 75–220 мм*
- › Индекс звукоизоляции, R_w: 48 дБ**
- › Предел огнестойкости: EI 60

* При использовании усиленных профилей толщиной до 2 мм.

** При использовании изоляции КНАУФ Инсулейшн «Акустическая перегородка».



№	Наименование	Ед. изм.	Кол-во на м ²
1	Цементная плита АКВАПАНЕЛЬ® Внутренняя	м ²	2,0
2	КНАУФ-профиль ПН 50×40 (75×40, 100×40)	пог. м	0,7
3	КНАУФ-профиль ПС 50×50 (75×50, 100×50)	пог. м	2,0
4	Негорючая минераловатная звукоизоляция КНАУФ Инсулейшн «Акустическая перегородка» - AS/AR	м ²	1,0
5	КНАУФ-шуруп Макси SN 25	шт.	30
6	КНАУФ-клей для швов для плит АКВАПАНЕЛЬ®	мл	100
7	КНАУФ-дюбель-гвоздь	шт.	1,6
8	КНАУФ-Дихтунгсбанд лента уплотнительная	пог. м	1,2

() В скобках даны варианты комплектующих изделий.

Расходы приведены из расчета перегородки H=2,75 м; L=4,00 м; S=11 м² без учета проемов и потерь на раскрой материалов.

ПЕРЕГОРОДКА

с двухслойными обшивками из плиты АКВАПАНЕЛЬ® Внутренняя на одинарном стальном каркасе

С 382

Документ

М24.03/2007

- Применяется в качестве внутренних ограждающих конструкций в помещениях различного типа.
- Универсальная конструкция, обеспечивающая высокие эксплуатационные характеристики, в том числе и специальные требования по огнестойкости и звукоизоляции.
- Применяется как при реконструкции, так и в новом строительстве.
- Поверхность предназначена под последующую окончательную отделку, например облицовку плиткой, окраску, оклейку обоями или отделку декоративной штукатуркой.
- Рекомендуется использовать в помещениях с повышенной влажностью, мокрым режимом эксплуатации и неотапливаемых.

- › Масса 1 м²: около 67 кг
- › Максимальная высота перегородки: до 12 м*
- › Толщина перегородки: 100–250 мм*
- › Индекс звукоизоляции, R_w: 55 дБ**
- › Предел огнестойкости: EI 120

* В зависимости от типоразмера профилей каркаса.
 ** При использовании изоляции КНАУФ Инсулейшн «Акустическая перегородка».



№	Наименование	Ед. изм.	Кол-во на м ²
1	Цементная плита АКВАПАНЕЛЬ® Внутренняя	м ²	4,0
2	КНАУФ-профиль ПН 50×40 (75×40, 100×40)	пог. м	0,7
3	КНАУФ-профиль ПС 50×50 (75×50, 100×50)	пог. м	2,0
4	Негорючая минераловатная звукоизоляция КНАУФ Инсулейшн «Акустическая перегородка» - AS/AR	м ²	1,0
5а	КНАУФ-шпатель Макси SN 25	шт.	30
5б	КНАУФ-шпатель Макси SN 39	шт.	30
6	КНАУФ-клей для швов для плит АКВАПАНЕЛЬ®	мл	200
7	КНАУФ-дюбель-гвоздь	шт.	1,6
8	КНАУФ-Дихтунгсбанд лента уплотнительная	пог. м	1,2

() В скобках даны варианты комплектующих изделий.

Расходы приведены из расчета перегородки Н=2,75 м; L=4,00 м; S=11 м² без учета проемов и потерь на раскрой материалов.

ПЕРЕГОРОДКА

с однослойными обшивками из плиты АКВАПАНЕЛЬ® Внутренняя на двойном стальном каркасе

С 385.1

Документ

M24.03/2007

- Применяется как внутренняя ограждающая конструкция в помещениях различного типа.
- Поверхность предназначена под последующую отделку, например облицовку плиткой или окраску, оклейку обоями или отделку декоративной штукатуркой.
- Рекомендуется использовать в помещениях с повышенной влажностью, мокрым режимом эксплуатации и неотапливаемых.

- › Масса 1 м²: около 37 кг
- › Максимальная высота перегородки: до 8 м*
- › Толщина перегородки: 130–230 мм*
- › Индекс звукоизоляции, R_w: до 58 дБ**
- › Предел огнестойкости: EI 60

* В зависимости от типоразмера профилей каркаса.

** При использовании изоляции КНАУФ Инсулейшн «Акустическая перегородка».



№	Наименование	Ед. изм.	Кол-во на м ²
1	Цементная плита АКВАПАНЕЛЬ® Внутренняя	м ²	2,0
2	КНАУФ-профиль ПН 50×40 (75×40, 100×40)	пог. м	1,4
3	КНАУФ-профиль ПС 50×50 (75×50, 100×50)	пог. м	4,0
4	Негорючая минераловатная звукоизоляция КНАУФ Инсулейшн «Акустическая перегородка» - AS/AR	м ²	1,0
5	КНАУФ-шуруп Макси SN 25	шт.	30
6	АКВАПАНЕЛЬ® Армирующая лента	пог. м	2,1
7	КНАУФ-Севенер или КНАУФ-Виртон	кг	1,4
8	КНАУФ-дюбель-гвоздь	шт.	3,2
9	КНАУФ-Дихтунгсбанд лента уплотнительная	пог. м	2,4+0,5

() В скобках даны варианты комплектующих изделий.

Расходы приведены из расчета перегородки Н=2,75 м; L=4,00 м; S=11 м² без учета проемов и потерь на раскрой материалов.

ПЕРЕГОРОДКА

с двухслойными обшивками из плиты АКВАПАНЕЛЬ® Внутренняя на двойном стальном каркасе

С 385.2

Документ
М24.03/2007

- Применяется в качестве внутренних ограждающих конструкций в помещениях различного типа.
- Конструкция обладает высокими прочностными качествами и огнестойкостью, обеспечивает возможность скрытой проводки водопроводных, отопительных и канализационных коммуникаций, а также скрытый монтаж оборудования.
- Применяется как при реконструкции, так и в новом строительстве.
- Поверхность предназначена под последующую окончательную отделку, например окраску, облицовку плиткой, оклейку обоями или отделку декоративной штукатуркой.
- Рекомендуется применять в помещениях с влажным, мокрым режимом эксплуатации и неотапливаемых.

- › Масса 1 м²: около 69 кг
- › Максимальная высота перегородки: до 9 м*
- › Толщина перегородки: 155–255 мм*
- › Индекс звукоизоляции, R_w: до 59 дБ**
- › Предел огнестойкости: EI 150

* В зависимости от типоразмера профилей каркаса.

** При использовании изоляции КНАУФ Инсулейшн «Акустическая перегородка».



№	Наименование	Ед. изм.	Кол-во на м ²
1	Цементная плита АКВАПАНЕЛЬ® Внутренняя	м ²	4,0
2	КНАУФ-профиль ПН 50×40 (75×40, 100×40)	пог. м	1,4
3	КНАУФ-профиль ПС 50×50 (75×50, 100×50)	пог. м	4,0
4	Негорючая минераловатная звукоизоляция КНАУФ Инсулейшн «Акустическая перегородка» - AS/AR	м ²	1,0
5а	КНАУФ-шуруп Макси SN 25	шт.	30
5б	КНАУФ-шуруп Макси SN 39	шт.	30
6	КНАУФ-клей для швов для плит АКВАПАНЕЛЬ®	мл	200
7	КНАУФ-дюбель-гвоздь	шт.	3,2
8	КНАУФ-Дихтунгсбанд лента уплотнительная	пог. м	2,4+0,5

() В скобках даны варианты комплектующих изделий.

Расходы приведены из расчета перегородки H=2,75 м; L=4,00 м; S=11 м² без учета проемов и потерь на раскрой материалов.

ПЕРЕГОРОДКА

с однослойными обшивками из плиты АКВАПАНЕЛЬ® Внутренняя на двойном разнесенном стальном каркасе

С 386.1

Документ
М24.03/2007

- Применяется в качестве внутренних ограждающих конструкций в помещениях различного типа.
- Конструкция наряду с высокими прочностными качествами и огнестойкостью обеспечивает возможность скрытой проводки водопроводных, отопительных и канализационных коммуникаций, а также скрытый монтаж оборудования.
- Применяется как при реконструкции, так и в новом строительстве.
- Поверхность предназначена под последующую окончательную отделку, например окраску, облицовку плиткой, оклейку обоями или отделку декоративной штукатуркой.
- Рекомендуется использовать в помещениях с повышенной влажностью, мокрым режимом эксплуатации и неотапливаемых.

- › Масса 1 м²: около 38 кг
- › Максимальная высота перегородки: до 8 м*
- › Толщина перегородки: 200 мм и более
- › Индекс звукоизоляции, R_w: не менее 50 дБ**
- › Предел огнестойкости: EI 60

* В зависимости от типоразмера профилей каркаса.

** При использовании изоляции КНАУФ Инсулейшн «Акустическая перегородка».



№	Наименование	Ед. изм.	Кол-во на м ²
1	Цементная плита АКВАПАНЕЛЬ® Внутренняя	м ²	2,3
2	КНАУФ-профиль ПН 50×40 (75×40, 100×40)	пог. м	1,4
3	КНАУФ-профиль ПС 50×50 (75×50, 100×50)	пог. м	4,0
4	Негорючая минераловатная звукоизоляция КНАУФ Инсулейшн «Акустическая перегородка» - AS/AR	м ²	1,0
5	КНАУФ-шуруп Макси SN 25	шт.	35
6	КНАУФ-клей для швов для плит АКВАПАНЕЛЬ®	мл	100
7	КНАУФ-дюбель-гвоздь	шт.	3,2
8	КНАУФ-Дихтунгсбанд лента уплотнительная	пог. м	2,4

() В скобках даны варианты комплектующих изделий.

Расходы приведены из расчета перегородки H=2,75 м; L=4,00 м; S=11 м² без учета проемов и потерь на раскрой материалов.

ПЕРЕГОРОДКА

с двухслойными обшивками из плиты АКВАПАНЕЛЬ® Внутренняя на двойном разнесенном стальном каркасе

С 386.2

Документ
М24.03/2007

- Применяется в качестве внутренних ограждающих конструкций в помещениях различного типа.
- Конструкция наряду с высокими прочностными качествами и огнестойкостью обеспечивает возможность скрытой проводки водопроводных, отопительных и канализационных коммуникаций, а также скрытый монтаж оборудования.
- Применяется как при реконструкции, так и в новом строительстве.
- Поверхность предназначена под последующую окончательную отделку, например окраску, облицовку плиткой, оклейку обоями или отделку декоративной штукатуркой.
- Рекомендуется использовать в помещениях с повышенной влажностью, мокрым режимом эксплуатации и неотапливаемых.

- › Масса 1 м²: около 70 кг
- › Максимальная высота перегородки: до 9 м*
- › Толщина перегородки: 200 мм и более*
- › Индекс звукоизоляции, R_w: не менее 56 дБ**
- › Предел огнестойкости: EI 150

* В зависимости от типоразмера профилей каркаса.

** При использовании изоляции КНАУФ Инсулейшн «Акустическая перегородка».

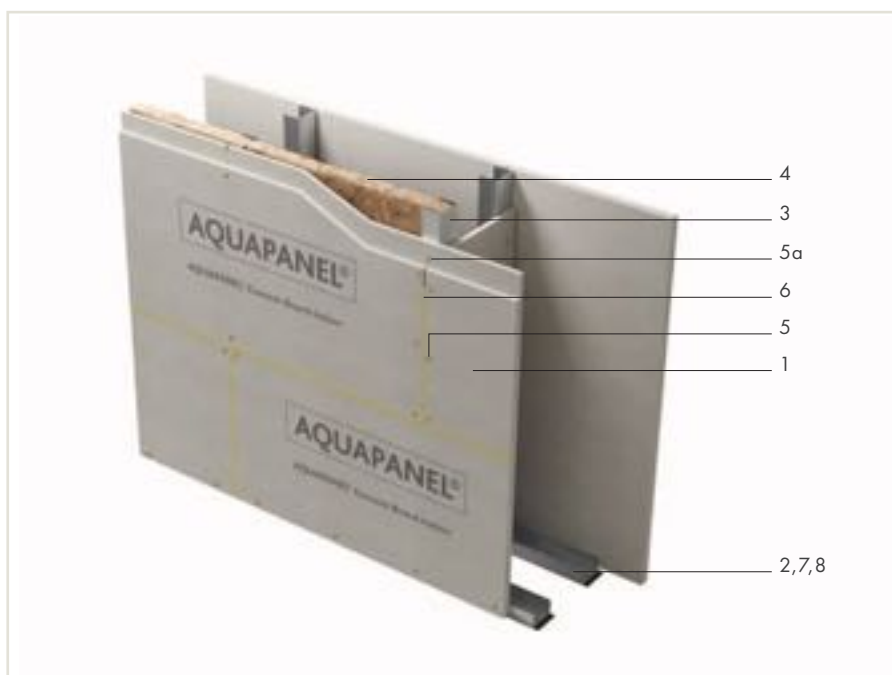

№	Наименование	Ед. изм.	Кол-во на м ²
1	Цементная плита АКВАПАНЕЛЬ® Внутренняя	м ²	4,3
2	КНАУФ-профиль ПН 50×40 (75×40, 100×40)	пог. м	1,4
3	КНАУФ-профиль ПС 50×50 (75×50, 100×50)	пог. м	4,0
4	Негорючая минераловатная звукоизоляция КНАУФ Инсулейшн «Акустическая перегородка» - AS/AR	м ²	1,0
5а	КНАУФ-шуруп Макси SN 25	шт.	35
5б	КНАУФ-шуруп Макси SN 39	шт.	30
6	КНАУФ-клей для швов для плит АКВАПАНЕЛЬ®	мл	200
7	КНАУФ-дюбель-гвоздь	шт.	3,2
8	КНАУФ-Дихтунгсбанд лента уплотнительная	пог. м	2,4

() В скобках даны варианты комплектующих изделий.

Расходы приведены из расчета перегородки H=2,75 м; L=4,00 м; S=11 м² без учета проемов и потерь на раскрой материалов.



Подробнее

СОХРАНЯЯ ЛЕСНОЕ БОГАТСТВО РОССИИ

Добровольная сертификация «Лесной эталон»



FE-00456
forest-etalon.org

Компания КНАУФ* первой среди производителей гипсокартона в России и Беларуси получила сертификат цепочки поставок «Лесной эталон». КНАУФ сотрудничает только с экологически и социально ответственными поставщиками и предприятиями. Теперь гипсокартонный КНАУФ-лист, а также облицовочный картон будут маркированы значком «Лесного эталона» на упаковке продукции.

Выбирая гипсокартон КНАУФ с маркировкой «Лесного эталона», вы проявляете заботу о лесном богатстве России вместе с КНАУФ!



* ООО «КНАУФ ГИПС»



ОБЛИЦОВКИ

- › однослойная из КНАУФ-листов на клею С 611 48
- › однослойная или двухслойная из КНАУФ-листов на стальном каркасе, закрепленном на базовой стене С 623 49
- › однослойная из КНАУФ-листов на стальном каркасе, отнесенном от базовой стены С 625 50
- › двухслойная из КНАУФ-листов на стальном каркасе, отнесенном от базовой стены С 626 51
- › двухслойная из звукоизоляционных листов КНАУФ-Сайлентборд и КНАУФ-листов Сапфир на стальном каркасе, отнесенном от базовой стены С 626 PRO 52
- › однослойная или двухслойная из КНАУФ-суперлистов на стальном каркасе, закрепленном на базовой стене С 663 53
- › однослойная из КНАУФ-суперлистов на стальном каркасе, отнесенном от базовой стены С 665 54
- › двухслойная из КНАУФ-суперлистов на стальном каркасе, отнесенном от базовой стены С 666 55
- › Конструкция вертикальная ограждающая (облицовка) с двухслойными обшивками из КНАУФ-суперлистов НГ на стальном каркасе С 666.1 56
- › Конструкция вертикальная ограждающая (облицовка) с трехслойными обшивками из КНАУФ суперлистов НГ на стальном каркасе С 667.1 57
- › мансард однослойная или двухслойная из КНАУФ-суперлистов на стальном каркасе М 682 58
- › однослойная или двухслойная из плит АКВАПАНЕЛЬ® Внутренняя на стальном каркасе из профиля ПП 60×27 С 683 59
- › однослойная из плит АКВАПАНЕЛЬ® Внутренняя на стальном каркасе, отнесенном от базовой стены С 685 60
- › однослойная или двухслойная комбинированная из негорючих плит КНАУФ-Файерборд и КНАУФ-листов на стальном каркасе, закрепленном на базовой стене С 631 61
- › стальных конструкций каркасная огнезащитная из негорючих плит КНАУФ-Файерборд К 253 62
- › стальных конструкций бескаркасная огнезащитная из негорючих плит КНАУФ-Файерборд К 253 63
- › из плит КНАУФ-Акустика на стальном каркасе, отнесенном от базовой стены С 629С 64
- › Огнезащитный кабельный короб (каркасный способ монтажа) в составе огнестойкой кабельной линии из негорючих плит КНАУФ-Файерборд на каркасе из оцинкованных профилей 65
- › Огнезащитный кабельный короб (бескаркасный способ монтажа) в составе огнестойкой кабельной линии из негорючих плит КНАУФ-Файерборд 66
- › Огнезащитная облицовка воздуховода из листовой оцинкованной стали (бескаркасный способ монтажа) из негорючих плит КНАУФ-Файерборд 67

ОБЛИЦОВКА

однослойная из КНАУФ-листов
на клею

С 611

Документ

1.073.9-2.08

■ Применяется в помещениях различного назначения, как при реконструкции, так и в новом строительстве с целью отделки несущих конструкций из кирпича и бетона.

■ Поверхность облицовки предполагает последующую декоративную отделку, например окраску, оклейку обоями и т.п.

› Масса 1 м²: около 12 кг

› Минимальная толщина облицовки: около 20 мм

› Максимальная высота облицовки не должна превышать длину листа. Горизонтальные швы облицовки не допускаются.

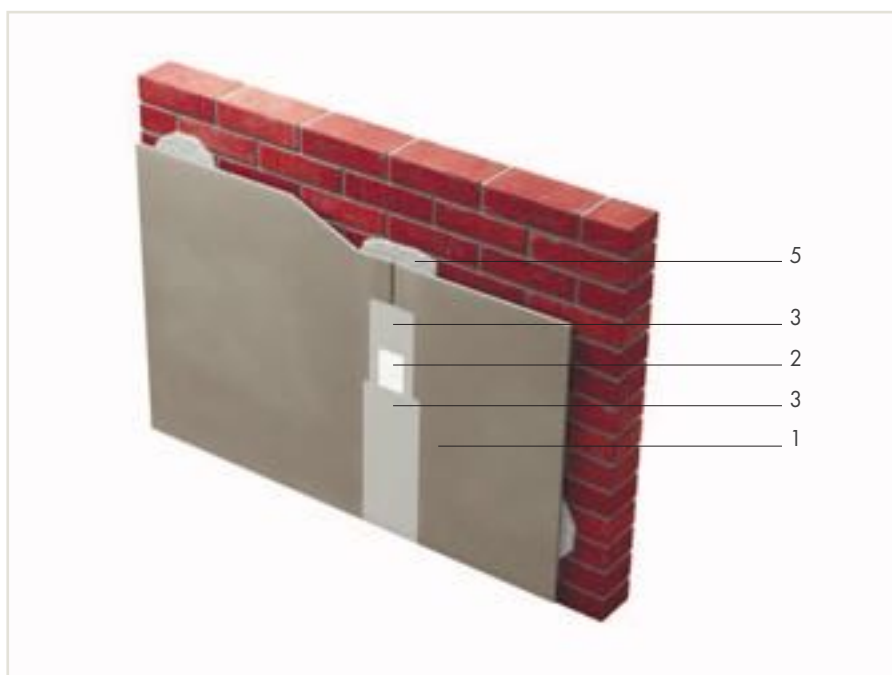

№	Наименование	Ед. изм.	Кол-во на м ²
1	КНАУФ-лист**** (ГСП-НЗ, ГСП-А, ГСП-DF)	м ²	1,0
2	КНАУФ-лента армирующая	пог. м	0,75
3	Шпаклевка гипсовая КНАУФ для стыков	кг	0,3
4*	Шпаклёвка КНАУФ-Фуген (клей для ровного основания)	кг	0,8 [А,В]
5	Клей КНАУФ-Перлфикс	кг	3,5 [Б,В]
6*	Полосы из КНАУФ-листа	пог. м	2,6 [В]
7*	КНАУФ-профиль углозащитный ПУ	шт.	**
8*	Грунтовка КНАУФ-Тифенгрунд	л	0,1

* Позиция на рисунке не показана.

** По потребности заказчика.

**** В качестве обшивки может быть использован любой КНАУФ-лист из ассортимента компании КНАУФ, в том числе КНАУФ-лист Сапфир, КНАУФ-лист Аквамарин, КНАУФ-Сайлентборд

() В скобках даны варианты комплектующих изделий.

[] В квадратных скобках указаны варианты исполнения облицовки в зависимости от неровностей основания:

А — ровные основания (бетон, штукатурка);

Б — неровные основания (неровности до 2 см, например кирпич);

В — неровные основания (неровности более 2 см, например кладка из камня, выравниваются полосами ГСП шириной 10 см, позиция 6).

Расходы приведены из расчета облицовки Н=2,75 м; L=4,00 м; S=11 м² при толщине ГСП 12,5 мм без учета проемов и потерь на раскрой материалов.

ОБЛИЦОВКА

однослойная или двухслойная из КНАУФ-листов на стальном каркасе, закрепленном на базовой стене

С 623

Документ

1.073.9-2.08

- Применяется в помещениях различного назначения, как при реконструкции, так и в новом строительстве с целью отделки несущих конструкций, а также для улучшения тепло- и звукоизоляции помещений.
 - Поверхность облицовки предполагает последующую декоративную отделку, например окраску, оклейку обоями и т.п.
- › Масса 1 м²: около 15 кг (1 слой), около 26 кг (2 слоя)
- › Максимальная высота облицовки: до 10 м

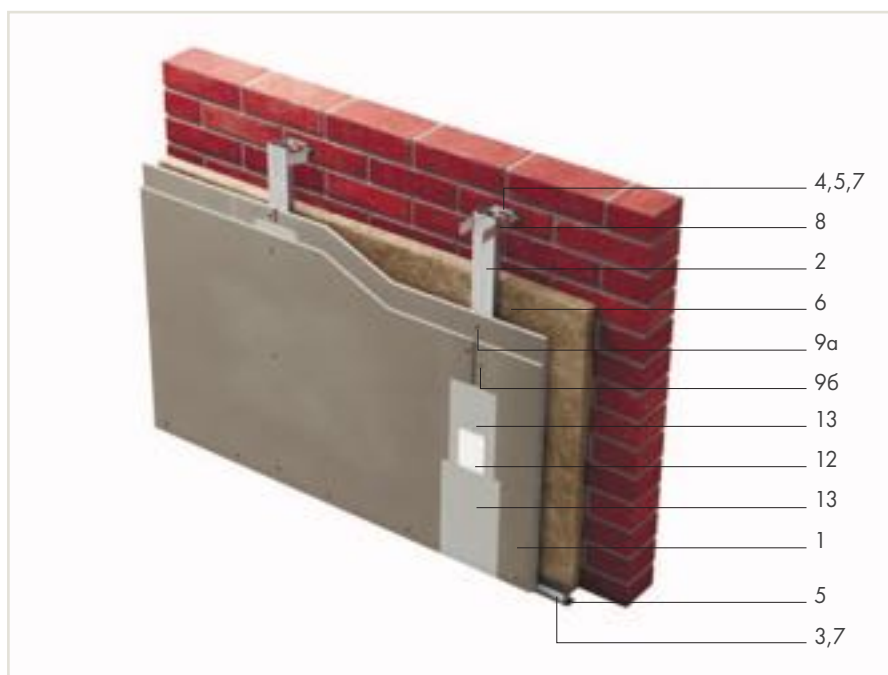

№	Наименование	Ед. изм.	Кол-во на м ²	
			1 слой	2 слоя
1	КНАУФ-лист**** (ГСП-НЗ, ГСП-А, ГСП-DF) 12,5 мм	м ²	1,0	2,0
2	КНАУФ-профиль ПП 60×27	пог. м	2,0 [2,4]	2,0
3	КНАУФ-профиль ПН 28×27	шт.	0,7	0,7
4	КНАУФ-подвес прямой	шт.	0,7	0,7
5	КНАУФ-Дихтунгсбанд лента уплотнительная	шт.	0,7+0,1	0,7+0,1
6	Негорючая минераловатная звукоизоляция КНАУФ Инсулейшн «Акустическая перегородка» - AS/AR	м ²	1,0**	1,0**
7	КНАУФ-дюбель-гвоздь	шт.	1,6	1,6
8	КНАУФ-шуруп LN 3,5×11	шт.	1,4	1,4
9a	КНАУФ-шуруп TN 3,5×25 или XTN 3,9×23 (в зависимости от типа листа)	шт.	14	6
96	КНАУФ-шуруп TN 3,5×35 или XTN 3,9×33 (в зависимости от типа листа)	шт.	—	14
10*	КНАУФ-профиль углозащитный ПУ	шт.	**	**
11*	КНАУФ-удлинитель профилей	шт.	**	**
12	КНАУФ-лента армирующая	пог. м	0,75 [1,1]	0,75 [1,1]
13	Шпаклевка гипсовая КНАУФ для стыков	кг	0,3 [0,45]	0,6 [0,75]
14*	Грунтовка КНАУФ-Тифенгрунд	л	0,1	0,1

* Позиция на рисунке не показана.

** По потребности заказчика.

**** В качестве обшивки может быть использован любой КНАУФ-лист из ассортимента компании КНАУФ, в том числе КНАУФ-лист Сапфир, КНАУФ-лист Аквамарин, КНАУФ-Сайлентборд

() В скобках даны варианты комплектующих изделий.

[] В скобках даны значения для случая, когда высота облицовки превышает длину гипсовой строительной плиты.

Расходы приведены из расчета облицовки H = 2,75 м; L = 4,00 м; S=11 м² при толщине ГСП 12,5 мм, шага стоек в каркасных облицовках 600 мм без учета проемов и потерь на раскрой.

ОБЛИЦОВКА

однослойная из КНАУФ-листов
на стальном каркасе, отнесенном от базовой стены

С 625

Документ

1.073.9-2.08

■ Применяется в помещениях различного назначения, как при реконструкции, так и в новом строительстве с целью отделки несущих конструкций, а также для улучшения тепло- и звукоизоляции помещений, преимущественно в случае, когда крепление к базовой стене затруднено.

■ Поверхность облицовки предполагает последующую декоративную отделку, например окраску, оклейку обоями и т.п.

› Масса 1 м²: около 16 кг

› Максимальная высота облицовки: до 5,0 м*

* В зависимости от типоразмера профилей и шага стоек.

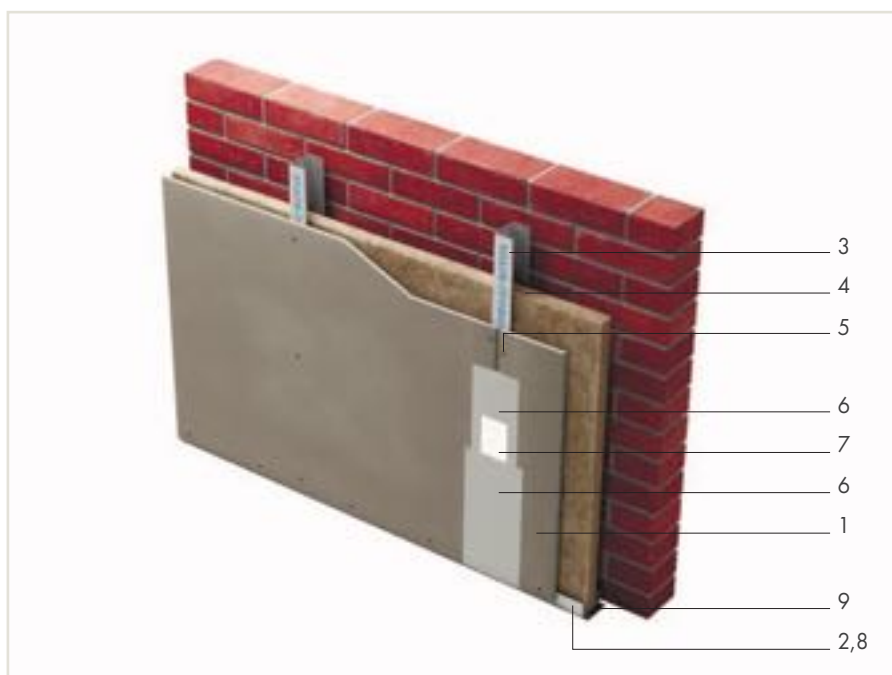

№	Наименование	Ед. изм.	Кол-во на м ²
1	КНАУФ-лист**** (ГСП-НЗ, ГСП-А, ГСП-ДФ) 12,5 мм	м ²	1,0
2	КНАУФ-профиль ПН 75×40 (100×40)	пог. м	0,7 [1,1]
3	КНАУФ-профиль ПС 75×50 (100×50)	пог. м	2,0
4	Негорючая минераловатная звукоизоляция КНАУФ Инсулейшн «Акустическая перегородка» - AS/AR	м ²	1,0**
5	КНАУФ-шуруп TN или XTN (в зависимости от типа листа)	шт.	14 [17]
6	Шпаклевка гипсовая КНАУФ для стыков	кг	0,3 [0,45]
7	КНАУФ-лента армирующая	пог. м	0,75 [1,1]
8	КНАУФ-дюбель-гвоздь	шт.	1,6
9	КНАУФ-Дихтунгсбанд лента уплотнительная	пог. м	1,2
10*	Грунтовка КНАУФ-Тифенгрунд	л	0,1
11*	КНАУФ-профиль углозащитный ПУ	шт.	**

* Позиция на рисунке не показана.

** По потребности заказчика.

**** В качестве обшивки может быть использован любой КНАУФ-лист из ассортимента компании КНАУФ, в том числе КНАУФ-лист Сапфир, КНАУФ-лист Аквамарин, КНАУФ-Сайлентборд

() В скобках даны варианты комплектующих изделий.

[] В скобках даны значения для случая, когда высота облицовки превышает длину гипсовой строительной плиты.

Расходы приведены из расчета облицовки Н = 2,75 м; L = 4,00 м; S=11 м² при толщине ГСП 12,5 мм, шага стоек в каркасных облицовках 600 мм без учета проемов и потерь на раскрой.

ОБЛИЦОВКА

двухслойная из КНАУФ-листов
на стальном каркасе, отнесенном от базовой стены

С 626

Документ

1.073.9-2.08

- Применяется в помещениях различного назначения, как при реконструкции, так и в новом строительстве с целью отделки несущих конструкций, а также для улучшения тепло- и звукоизоляции помещений, преимущественно в случае, когда крепление к базовой стене затруднено.
- Поверхность облицовки предполагает последующую декоративную отделку, например окраску, оклейку обоями и т.п.

› Масса 1 м²: около 27 кг

› Максимальная высота облицовки: до 5,5 м*

* В зависимости от типоразмера профилей и шага стоек.

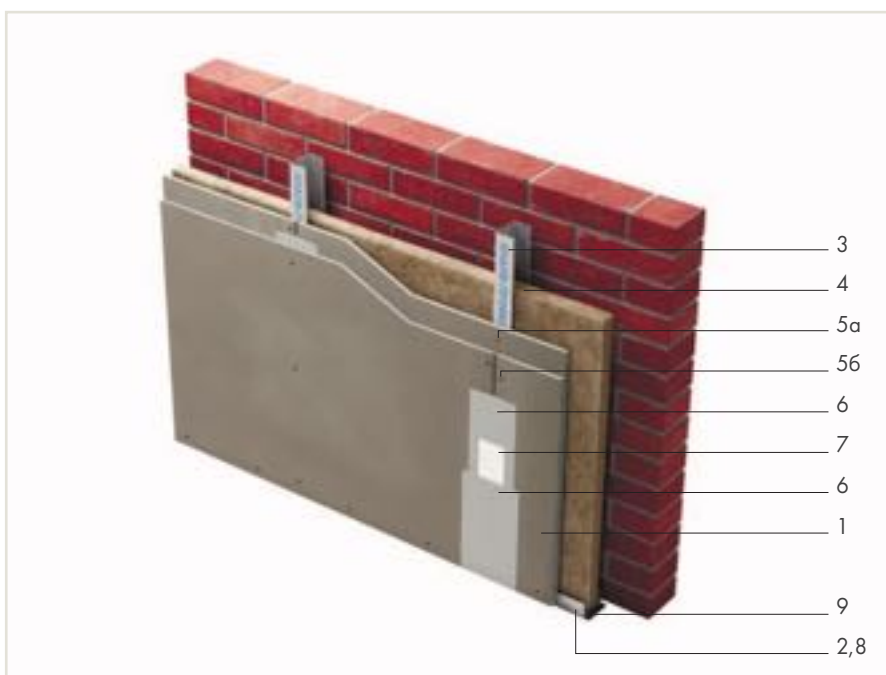

№	Наименование	Ед. изм.	Кол-во на м ²
1	КНАУФ-лист**** (ГСП-НЗ, ГСП-А, ГСП-DF) 12,5 мм	м ²	2,0
2	КНАУФ-профиль ПН 50×40 (75×40, 100×40)	пог. м	0,7
3	КНАУФ-профиль ПС 50×50 (75×50, 100×50)	пог. м	2,0
4	Негорючая минераловатная звукоизоляция КНАУФ Инсулейшн «Акустическая перегородка» - AS/AR	м ²	1,0**
5а	КНАУФ-шуруп TN 3,5×25 или ХТН 3,9×23 (в зависимости от типа листа)	шт.	6 [7]
5б	КНАУФ-шуруп TN 3,5×35 или ХТН 3,9×33 (в зависимости от типа листа)	шт.	14 [15]
6	Шпаклевка гипсовая КНАУФ для стыков	кг	0,6 [0,9]
7	КНАУФ-лента армирующая	пог. м	0,75 [1,1]
8	КНАУФ-дюбель-гвоздь	шт.	1,6
9	КНАУФ-Дихтунгсбанд лента уплотнительная	пог. м	1,2
10	Грунтовка КНАУФ-Тифенгрунд	л	0,1
11*	КНАУФ-профиль углозащитный ПУ	шт.	**

* Позиция на рисунке не показана.

** По потребности заказчика.

**** В качестве обшивки может быть использован любой КНАУФ-лист из ассортимента компании КНАУФ, в том числе КНАУФ-лист Сапфир, КНАУФ-лист Аквамарин, КНАУФ-Сайлентборд

() В скобках даны варианты комплектующих изделий.

[] В скобках даны значения для случая, когда высота облицовки превышает длину гипсовой строительной плиты.

Расходы приведены из расчета облицовки Н = 2,75 м; L = 4,00 м; S=11 м² при толщине ГСП 12,5 мм, шага стоек в каркасных облицовках 600 мм без учета проемов и потерь на раскрой.

ОБЛИЦОВКА

НОВИНКА

двухслойная из звукоизоляционных листов КНАУФ-Сайлентборд и КНАУФ-листов Сапфир на стальном каркасе, отнесенном от базовой стены

С 626 PRO

- Применяется в помещениях различного назначения, как при реконструкции, так и в новом строительстве с целью отделки вертикальных ограждающих конструкций, а также для улучшения тепло- и звукоизоляции помещений, преимущественно в случае, когда крепление к базовой стене затруднено.
- Поверхность облицовки предполагает последующую декоративную отделку, например окраску, оклейку обоями и т.п.

- › Толщина облицовки: от 79 мм
- › Габаритный размер профиля: 50 (75, 100) мм
- › Толщина обшивки: 12,5 мм × 2
- › Масса 1 м²: около 32 кг
- › Максимальная высота облицовки: до 5,5 м*.

* В зависимости от типоразмера профилей и шага стоек.

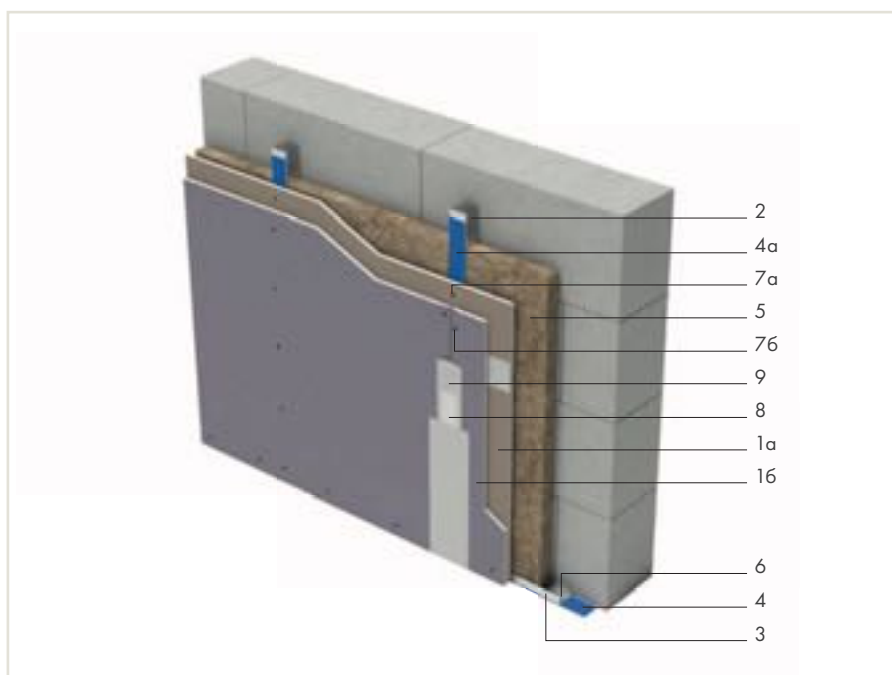

№	Наименование	Ед. изм.	Кол-во на м ²
1а	КНАУФ-Сайлентборд 12,5 мм	м ²	1,0
1б	КНАУФ-лист Сапфир 12,5 мм	м ²	1,0
2	КНАУФ-профиль ПС 50×50 (75×50, 100×50)	пог. м	2,0
3	КНАУФ-профиль ПН 50×40 (75×40, 100×40)	пог. м	0,7
4	КНАУФ-Дихтунгсбанд ПРОФИ лента уплотнительная	пог. м	1,2
4а	КНАУФ-Дихтунгсбанд ПРОФИ лента уплотнительная 50 мм	пог. м	2,0
5	Негорючая минераловатная звукоизоляция КНАУФ Инсулейшн «Акустическая перегородка» - AS/AR	м ²	1,0
6	КНАУФ-дюбель-гвоздь	шт.	1,6
7а	КНАУФ-шуруп ХТН 3,9×33	шт.	7
7б	КНАУФ-шуруп ХТН 3,9×38	шт.	14 [15]
8	КНАУФ-лента армирующая	пог. м	0,75 [1,1]
9	Шпаклевка гипсовая КНАУФ для стыков	кг	1,5 [1,75]
10*	Грунтовка КНАУФ-Тифенгрунд	л	0,1

* Позиция на рисунке не показана.

() В скобках даны варианты комплектующих изделий.

[] В скобках даны значения для случая, когда высота облицовки превышает длину гипсовой строительной плиты.

Расходы приведены из расчета перегородки Н=2,75 м; L=4,00 м; S=11 кв.м. без учета проемов и потерь на раскрой материалов.

ОБЛИЦОВКА

однослойная или двухслойная из КНАУФ-суперлистов на стальном каркасе, закрепленном на базовой стене

С 663

Документ

M25.41/2000

- Применяется в помещениях различного назначения, как при реконструкции, так и в новом строительстве с целью отделки несущих конструкций, а также для улучшения тепло- и звукоизоляции помещений.
- Поверхность облицовки предполагает последующую декоративную отделку, например окраску, оклейку обоями и т.п.
- Рекомендуется к использованию в помещениях для обшивки с повышенными прочностными характеристиками.

- › Масса 1 м²: около 17 кг (1 слой), около 33 кг (2 слоя)
- › Максимальная высота облицовки: до 10 м

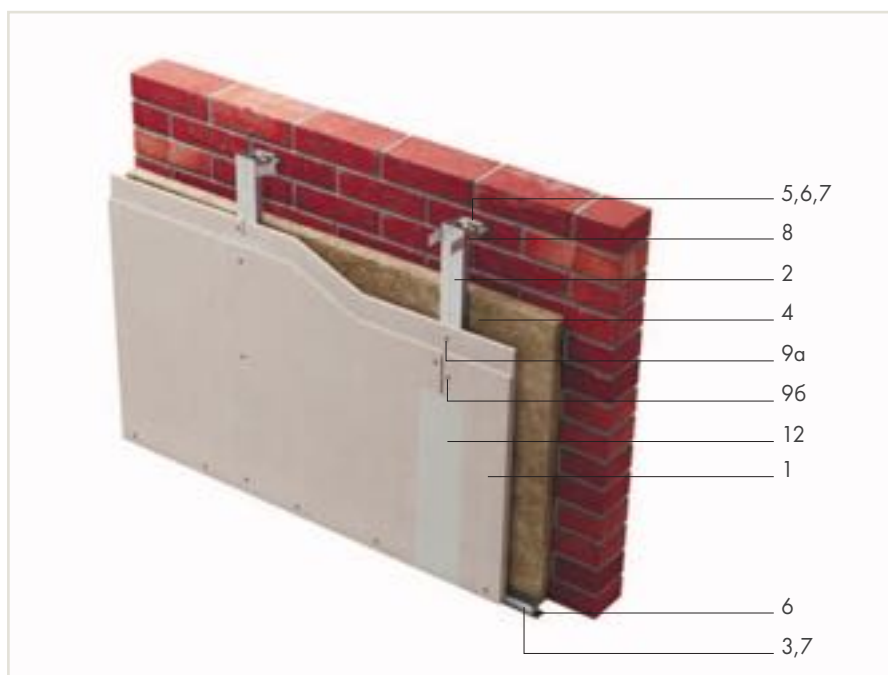

№	Наименование	Ед. изм.	Кол-во на м ² *	
			1 слой	2 слоя
1	КНАУФ-суперлист (ГВЛ, ГВЛ-В1, ГВЛ-В2, ГВЛ-ОВ)	м ²	1,0	2,0
2	КНАУФ-профиль ПП 60×27	пог. м	2,0 [2,4]	2,0 [2,4]
3	КНАУФ-профиль ПН 28×27	пог. м	0,7	0,7
4	Негорючая минераловатная звукоизоляция КНАУФ Инсулейшн «Акустическая перегородка» - AS/AR	м ²	1,0**	1,0**
5	КНАУФ-подвес прямой	шт.	0,7	0,7
6	КНАУФ-Дихтунгсбанд лента уплотнительная	шт.	0,7+0,1	0,7+0,1
7	КНАУФ-дюбель-гвоздь	шт.	1,6	1,6
8	КНАУФ-шуруп LN 3,5×11	шт.	1,5 [2,7]	15
9a	КНАУФ-шуруп MN 3,9×30	шт.	14 [17]	6 [7]
9b	КНАУФ-шуруп MTN 3,9×45	шт.	—	14 [15]
10*	Профиль угловой углозащитный ПУ	шт.	**	**
11*	КНАУФ-лента армирующая (для кромки листов ФК)	пог. м	0,75	0,75
12	Шпаклевка гипсовая КНАУФ для стыков	кг	0,3 [0,45]	0,6 [0,9]
13*	Грунтовка КНАУФ-Тифенгрунд	л	1,0	1,0
14*	КНАУФ-Треннфикс лента разделительная	пог. м	**	**

* Позиция на рисунке не показана.

** По потребности заказчика.

() В скобках даны варианты комплектующих изделий.

[] В скобках даны значения для случая, когда высота облицовки превышает длину листа.

Расход материалов дан на 1 м² облицовки из расчета стены размерами 2,75 (Н) x 4(L) м=11 м² с оконным проемом без учета возможных потерь.

ОБЛИЦОВКА

однослойная из КНАУФ-суперлистов
на стальном каркасе, отнесенном от базовой стены

С 665

Документ

М 8.3/2010

- Применяется в помещениях различного назначения, как при реконструкции, так и в новом строительстве с целью отделки несущих конструкций, а также для улучшения тепло- и звукоизоляции помещений, преимущественно в случае, когда крепление к базовой стене затруднено.
- Поверхность облицовки предполагает последующую декоративную отделку, например окраску, оклейку обоями и т.п.
- Рекомендуется к использованию в помещениях для обшивки с повышенными прочностными характеристиками, а также при невозможности крепления облицовки к стене.

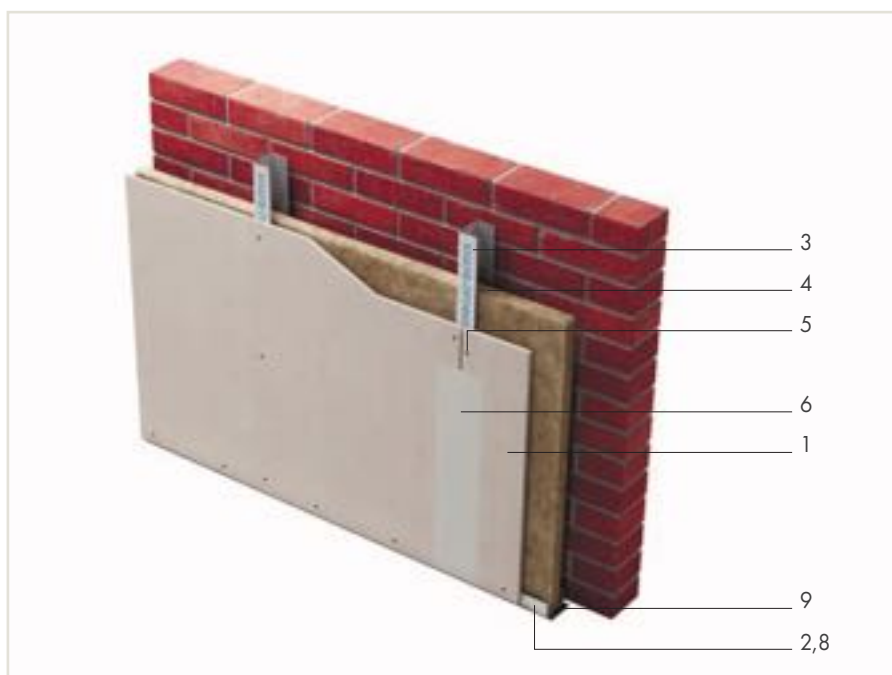

- › Масса 1 м²: около 18 кг
- › Максимальная высота облицовки: до 5 м *

* В зависимости от типоразмера профилей и шага стоек.

№	Наименование	Ед. изм.	Кол-во на м ²
1	КНАУФ-суперлист (ГВЛ, ГВЛ-В1, ГВЛ-В2, ГВЛ-ОВ)	м ²	1,0
2	КНАУФ-профиль ПН 75×40 (100×40)	пог. м	0,7 [1,1]
3	КНАУФ-профиль ПС 75×50 (100×50)	пог. м	2,0
4	Негорючая минераловатная звукоизоляция КНАУФ Инсулейшн «Акустическая перегородка» - AS/AR	м ²	1,0**
5	КНАУФ-шпур MN 3,5×30	шт.	14 [17]
6	Шпаклевка гипсовая КНАУФ для стыков	кг	0,3 [0,45]
7*	КНАУФ-лента армирующая (для кромки листов ФК)	пог. м	0,75
8	КНАУФ-дюбель-гвоздь	шт.	1,6
9	КНАУФ-Дихтунгсбанд лента уплотнительная	пог. м	1,2
10*	Грунтовка КНАУФ-Тифенгрунд	л	0,1
11*	Профиль углозащитный ПУ	шт.	**
12*	КНАУФ-Тренфикс лента разделительная	пог. м	**

* Позиция на рисунке не показана.

** По потребности заказчика.

() В скобках даны варианты комплектующих изделий.

[] В скобках даны значения для случая, когда высота облицовки превышает длину листа.

Расход материалов дан на 1 м² облицовки из расчета стены размерами 2,75 (Н) x 4(L) м=11 м² с оконным проемом без учета возможных потерь.

ОБЛИЦОВКА

двухслойная из КНАУФ-суперлистов
на стальном каркасе, отнесенном от базовой стены

C 666

Документ

М 8.3/2010

- Применяется в помещениях различного назначения, как при реконструкции, так и в новом строительстве с целью отделки несущих конструкций, а также для улучшения тепло- и звукоизоляции помещений, преимущественно в случае, когда крепление к базовой стене затруднено.
- Поверхность облицовки предполагает последующую декоративную отделку, например окраску, оклейку обоями и т.п. Рекомендуется к использованию в помещениях для обшивки с повышенными прочностными характеристиками.

- › Масса 1 м²: около 34 кг
- › Максимальная высота облицовки: до 5,5 м*

* В зависимости от типоразмера профилей и шага стоек.

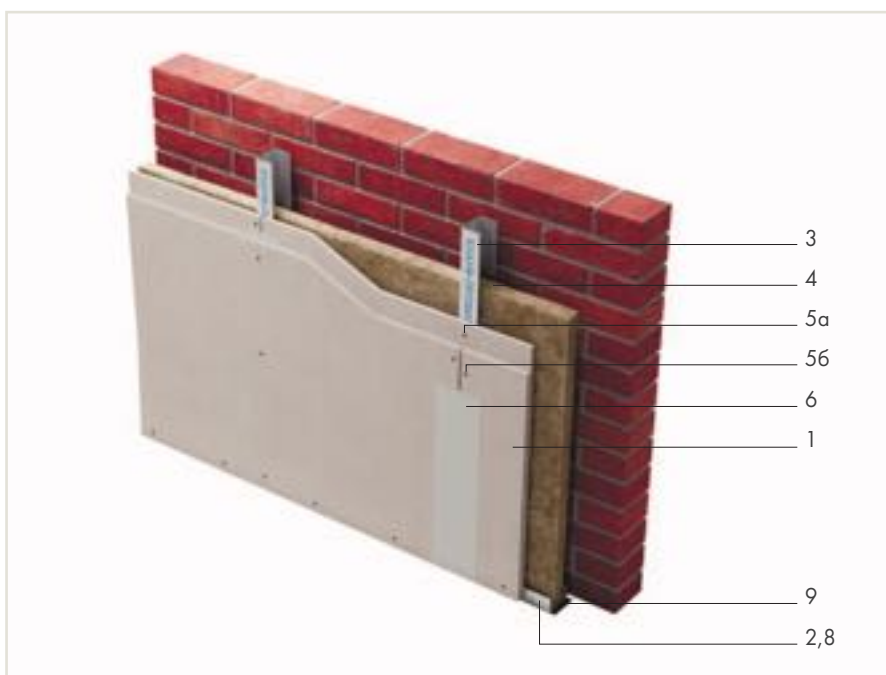

№	Наименование	Ед. изм.	Кол-во на м ²
1	КНАУФ-суперлист (ГВЛ, ГВЛ-В1, ГВЛ-В2, ГВЛ-ОВ)	м ²	2,0
2	КНАУФ-профиль ПН 50×40 (75×40, 100×40)	пог. м	0,7
3	КНАУФ-профиль ПС 50×50 (75×50, 100×50)	пог. м	2,0
4	Негорючая минераловатная звукоизоляция КНАУФ Инсулейшн «Акустическая перегородка» - AS/AR	м ²	1,0**
5а	КНАУФ-шуруп MN 3,9×30	шт.	6 [7]
5б	КНАУФ-шуруп MN 3,9×45	шт.	14 [15]
6	Шпаклевка гипсовая КНАУФ для стыков	кг	0,6 [0,9]
7*	КНАУФ-лента армирующая (для кромки листов ФК)	пог. м	0,75
8	КНАУФ-дюбель-гвоздь	шт.	1,6
9	КНАУФ-Дихтунгсбанд лента уплотнительная	пог. м	1,2
10*	Грунтовка КНАУФ-Тифенгрунд	л	0,1
11*	Профиль углозащитный ПУ	шт.	**
12*	КНАУФ-Треннфикс лента разделительная	пог. м	**

* Позиция на рисунке не показана.

** По потребности заказчика.

() В скобках даны варианты комплектующих изделий.

[] В скобках даны значения для случая, когда высота облицовки превышает длину листа.

Расход материалов дан на 1 м² облицовки из расчета стены размерами 2,75 (Н) x 4(Л) м=11 м² с оконным проемом без учета возможных потерь.

ОБЛИЦОВКА

Конструкция вертикальная ограждающая (облицовка) с двухслойными обшивками из КНАУФ-суперлистов НГ на стальном каркасе

С 666.1

- Применяется в зданиях различного назначения, всех степеней огнестойкости, классов конструктивной и функциональной пожарной опасности.
- Обеспечивает противопожарную защиту шахт инженерных коммуникаций, путей эвакуации (в вестибюлях, лестничных клетках, лифтовых холлах).
- Применяются для огнезащиты конструкций, у которых собственный предел огнестойкости не соответствует проектным требованиям, а также в помещениях, в которых согласно требованиям нормативных документов в области пожарной безопасности допускается применение только негорючих (НГ) отделочных и облицовочных материалов.

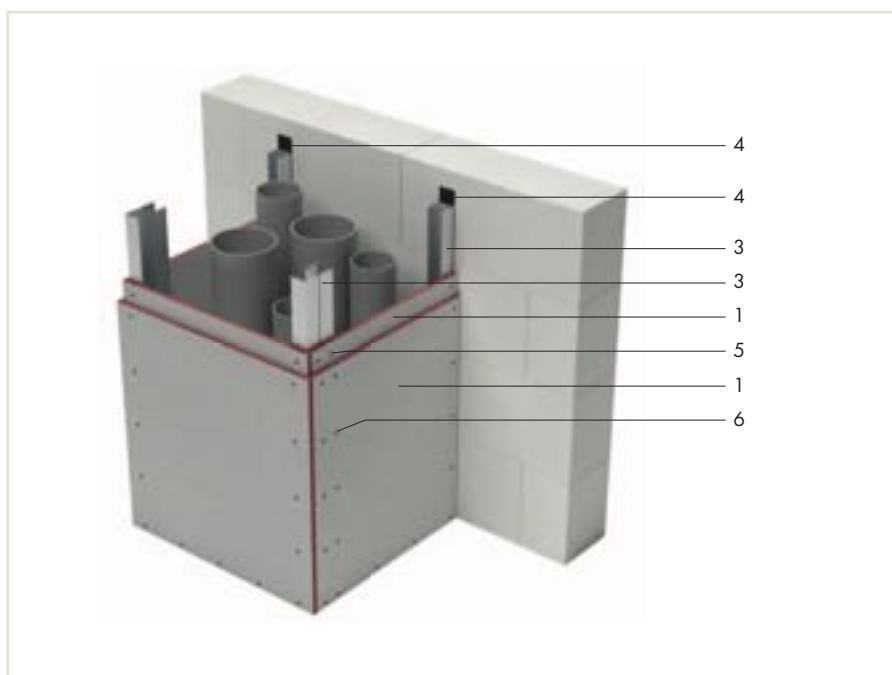

- › Максимальная высота облицовки: до 5,5 м*
- › Толщина конструкции: от 75 мм
- › Масса 1 м² облицовки: около 37 кг**
- › Предел огнестойкости: EI 45

* В зависимости от типоразмера профилей каркаса или шага стоек

** Значения массы даны для конструкций обшивок с применением ГВЛВ НГ толщиной 12,5 мм.

№	Наименование	Ед. изм.	Кол-во на м ²
1	КНАУФ-суперлист НГ 12,5 мм	м ²	2,0
2	Профиль ПН 50×40	пог.м	0,7
3	Профиль ПС 50×50	пог.м	2,0
4*	КНАУФ-Дихтунгсбанд лента уплотнительная 50 мм	пог.м	1,2
5	КНАУФ-шуруп MN 3,9×25	шт	8
6	КНАУФ-шуруп MN 3,9×35	шт	14
7*	Шпаклевка гипсовая КНАУФ для стыков	кг	0,6
8*	КНАУФ-лента армирующая бумажная	пог.м	0,75

* Позиция на рисунке не показана.

ОБЛИЦОВКА

Конструкция вертикальная ограждающая (облицовка) с трехслойными обшивками из КНАУФ-суперлистов НГ на стальном каркасе

С 667.1

- Применяется в зданиях различного назначения, всех степеней огнестойкости, классов конструктивной и функциональной пожарной опасности.
- Обеспечивает противопожарную защиту шахт инженерных коммуникаций, путей эвакуации (в вестибюлях, лестничных клетках, лифтовых холлах).
- Применяются для огнезащиты конструкций, у которых собственный предел огнестойкости не соответствует проектным требованиям, а также в помещениях, в которых согласно требованиям нормативных документов в области пожарной безопасности допускается применение только негорючих (НГ) отделочных и облицовочных материалов.

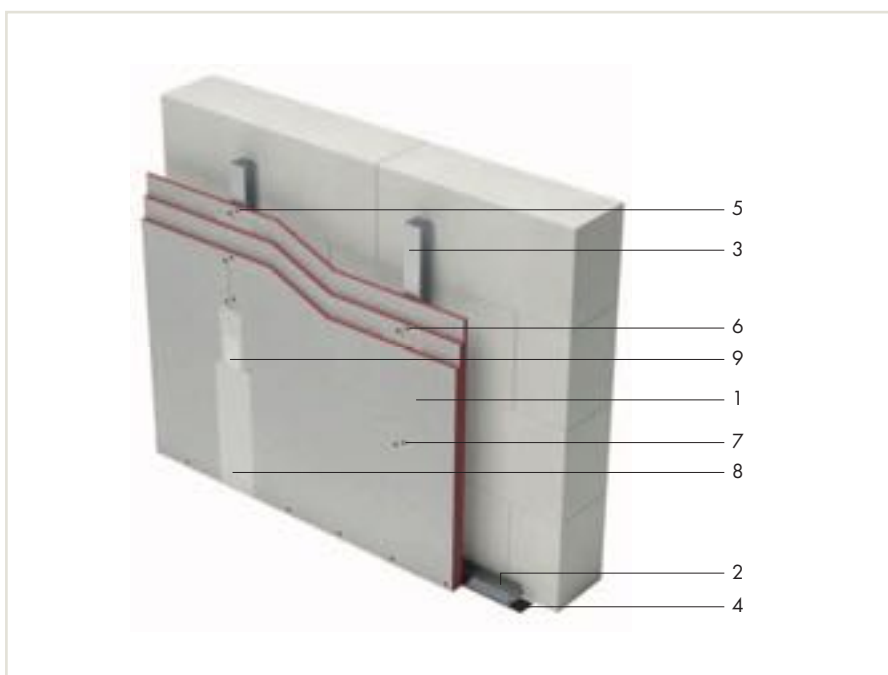

- › Максимальная высота облицовки: до 5,5 м*
- › Толщина конструкции: от 87,5 мм
- › Масса 1 м² облицовки: около 54 кг**
- › Предел огнестойкости: EI 90

* В зависимости от типоразмера профилей каркаса или шага стоек

** Значения массы даны для конструкций обшивок с применением ГВЛВ НГ толщиной 12,5 мм.

№	Наименование	Ед. изм.	Кол-во на м ²
1	КНАУФ-суперлист НГ 12,5 мм	м ²	3,0
2	КНАУФ-профиль ПН 50×40	пог.м	0,7
3	КНАУФ-профиль ПС 50×50	пог.м	2,0
4	КНАУФ-Дихтунгсбанд лента уплотнительная 50 мм	пог.м	1,2
5	КНАУФ-шуруп MN 3,9×25	шт	6
6	КНАУФ-шуруп MN 3,9×35	шт	8
7	КНАУФ-шуруп MN 3,9×55	шт	14
8	Шпаклевка гипсовая КНАУФ для стыков	кг	0,6
9	КНАУФ-лента армирующая бумажная	пог.м	0,75

ОБЛИЦОВКА

мансард однослойная или двухслойная из КНАУФ-суперлистов на стальном каркасе

М 682

Документ

М 8.3/2010

- Конструкция представляет собой каркас из металлических профилей, закрепленных на стропилах при помощи прямых подвесов, обшитый КНАУФ-суперлистами (ГВЛ, ГВЛ-В1, ГВЛ-В2, ГВЛ-ОВ).
- Основа каркаса — профиль потолочный и профиль направляющий потолочный.
- Обеспечивает огнезащиту для мансард RE 60.

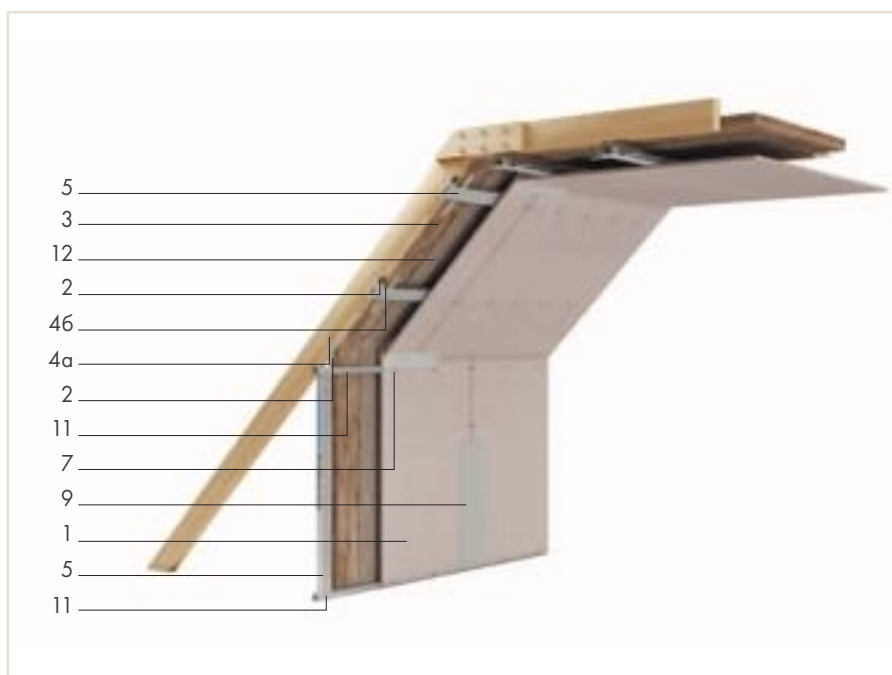

№	Наименование	Ед. изм.	Кол-во на м ²	
			1 слой	2 слоя
1	КНАУФ-суперлист (ГВЛ, ГВЛ-В1, ГВЛ-В2, ГВЛ-ОВ)	м ²	1,0	2,0
2	КНАУФ-подвес прямой	пог. м	2,3	2,3
3	Негорючая минераловатная теплоизоляция КНАУФ Инсулейшн «ПРОФ» марок: TR 037A, TR 035A, TR 034A (для рулонного варианта раскроя), TS 037A, TS 035A; TS 034A, TS 032A (для плитного варианта раскроя)	м ²	1,0	1,0
4а	КНАУФ-шуруп FN	шт.	2,3	2,3
4б	КНАУФ-шуруп LN 3,5×11	шт.	4,6	4,6
5	КНАУФ-профиль потолочный ПП 60×27	пог. м	2,1	2,1
6*	КНАУФ-удлинитель профилей	пог. м	0,4	0,4
7	КНАУФ-шуруп MN 3,9×30	шт.	17,0	9,0
7а*	КНАУФ-шуруп MN 3,9×45	шт.	—	17,0
8*	КНАУФ-Треннфикс лента разделительная	пог. м	***	***
9	Шпаклевка гипсовая КНАУФ для стыков	кг.	0,3	0,6
10*	КНАУФ-лента армирующая лента (при кромке ФК)	пог. м	**	**
11	КНАУФ-профиль направляющий ПН 28x27	пог. м	**	**
12	Пленка пароизоляционная КНАУФ Инсулейшн	м ²	**	**
13*	Грунтовка КНАУФ-Тифенгрунд	л		

* Позиция на рисунке не показана.

** По потребности заказчика.

*** Зависит от периметра помещения.

() В скобках даны варианты комплектующих изделий.

Расход материалов дан на 1 м² потолка площадью 10×10 м = 100 м² и 1 м² стены площадью 10×1,2 м = 12 м² без учета возможных потерь при раскрое

ОБЛИЦОВКА

однослойная или двухслойная из плит АКВАПАНЕЛЬ® Внутренняя на стальном каркасе из профиля ПП 60×27

С 683

Документ

М24.03/2007

- Применяется в помещениях различного типа, как при реконструкции, так и при новом строительстве с целью отделки несущих конструкций, а также для улучшения влагостойкости помещения.
- Поверхность облицовки предполагает последующую декоративную отделку, например облицовку плиткой или окраску, оклейку обоями, отделку декоративной штукатуркой.
- Возможно построение кривых линий. Рекомендуется применять в помещениях с влажным, мокрым режимом эксплуатации и неотапливаемых.

- › Масса 1 м²: около 20 кг (1 слой), около 35 кг (2 слоя)
- › Минимальная толщина облицовки: около 45 мм (1 слой), 58 мм (2 слоя)
- › Максимальная высота облицовки: до 10 м

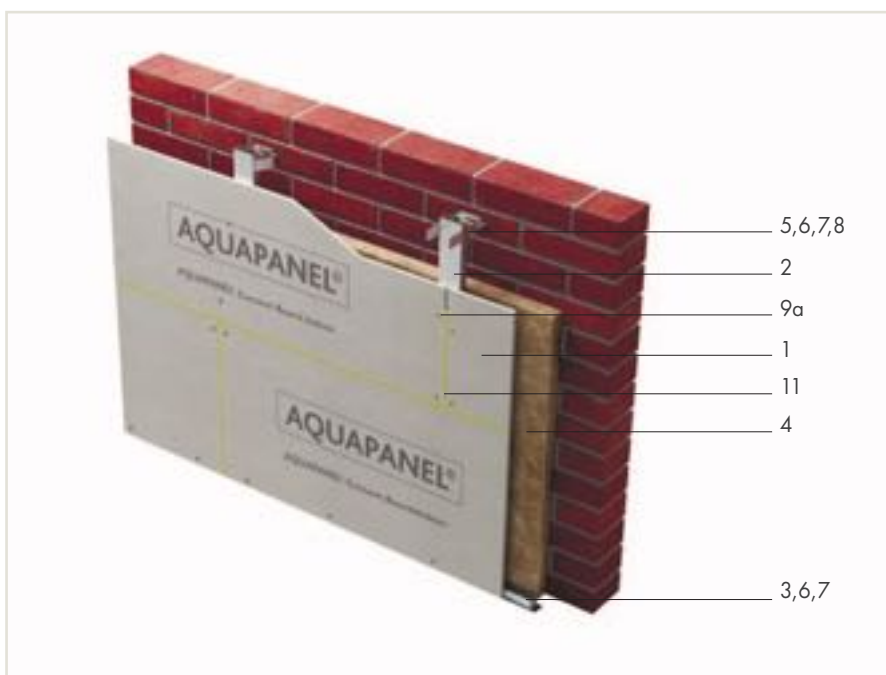

№	Наименование	Ед. изм.	Кол-во на м ²	
			1 слой	2 слоя
1	Цементная плита АКВАПАНЕЛЬ® Внутренняя	м ²	1,0	2,0
2	КНАУФ-профиль ПП 60×27	пог. м	2,0	2,0
3	КНАУФ-профиль ПН 28×27	шт.	0,7	0,7
4	Негорючая минераловатная звукоизоляция КНАУФ Инсулейшн «Акустическая перегородка» – AS/AR	м ²	1,0**	1,0**
5	КНАУФ-подвес прямой	шт.	0,7	0,7
6	КНАУФ-Дихтунгсбанд лента уплотнительная	пог. м	0,7+0,1	0,7+0,1
7	КНАУФ-дюбель-гвоздь	шт.	1,6	1,6
8	КНАУФ-шуруп LN 3,5x11	шт.	1,5	1,5
9а	КНАУФ-шуруп Макси SN 25	шт.	15	15
9б*	КНАУФ-шуруп Макси SN 39	шт.	—	15
10*	КНАУФ-удлинитель профилей	шт	**	**
11	КНАУФ-клей для швов для плит АКВАПАНЕЛЬ®	мл	50	100

* Позиция на рисунке не показана.

** По потребности заказчика.

() В скобках даны варианты комплектующих изделий.

Расходы приведены из расчета облицовки Н = 2,75 м; L = 4,00 м; S=11 м² при толщине ГСП 12,5 мм, шага стоек в каркасных облицовках 600 мм без учета проемов и потерь на раскрой.

ОБЛИЦОВКА

однослойная из плит АКВАПАНЕЛЬ® Внутренняя на стальном каркасе, отнесенном от базовой стены

С 685

Документ

М24.03/2007

- Применяется в помещениях различного назначения, как при реконструкции, так и в новом строительстве с целью отделки несущих конструкций, а также для улучшения тепло- и звукоизоляции помещений, преимущественно в случае, когда крепление к базовой стене затруднено.
- Поверхность облицовки предполагает последующую декоративную отделку, например облицовку плиткой или окраску, оклейку обоями, отделку декоративной штукатуркой.
- Рекомендуется использовать в помещениях с влажным, мокрым режимом эксплуатации и неотапливаемых.

› Масса 1 м²: около 20 кг

› Максимальная высота облицовки: до 5,5 м*

* В зависимости от типоразмера профилей и шага стоек.

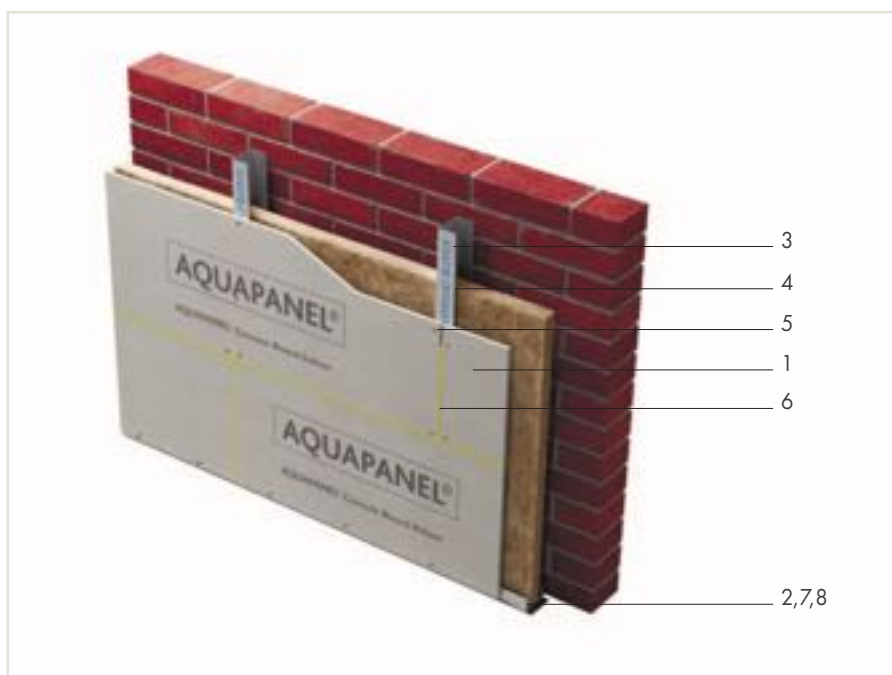

№	Наименование	Ед. изм.	Кол-во на м ²
1	Цементная плита АКВАПАНЕЛЬ® Внутренняя	м ²	1,0
2	КНАУФ-профиль ПН 50×40 (75×40, 100×40)	пог. м	0,7
3	КНАУФ-профиль ПС 50×50 (75×50, 100×50)	пог. м	2,0
4	Негорючая минераловатная звукоизоляция КНАУФ Инсулейшн «Акустическая перегородка» - AS/AR	м ²	1,0*
5	КНАУФ-шуруп Макси SN 25	шт.	15
6	КНАУФ-клей для швов для плит АКВАПАНЕЛЬ®	мл	50
7	КНАУФ-дюбель-гвоздь	шт.	1,6
8	КНАУФ-Дихтунгсбанд лента уплотнительная	пог. м	1,2

* По потребности заказчика.

() В скобках даны варианты комплектующих изделий.

Расходы приведены из расчета облицовки Н = 2,75 м; L = 4,00 м; S=11 м² при толщине ГСП 12,5 мм, шага стоек в каркасных облицовках 600 мм без учета проемов и потерь на раскрой.

ОБЛИЦОВКА

однослойная или двухслойная комбинированная из негорючих плит КНАУФ-Файерборд и КНАУФ-листов на стальном каркасе, закрепленном на базовой стене

С 631

Документ

КС 31.07/2009

- Применяется в помещениях с повышенными требованиями к пожарной безопасности в зданиях различного назначения, различной степени огнестойкости и класса пожарной опасности, с сухими и нормальными температурно-влажностными режимами.
- Применяется для отделки несущих конструкций, для улучшения тепло- и звукоизоляции помещений.
- Поверхность предполагает последующую декоративную отделку, например окраску.

С 631.1

Облицовка на стальном каркасе, с креплением подвесами, с однослойной обшивкой из негорючих плит КНАУФ-Файерборд

- › Масса 1 м²: около 15 кг
- › Мин. толщина облицовки: около 45 мм

С 631.2

Облицовка на стальном каркасе, с креплением подвесами, с двухслойной комбинированной обшивкой из негорючих плит КНАУФ-Файерборд (наружный слой) и КНАУФ-лист (внутренний слой)

- › Масса 1 м²: около 26 кг
- › Мин. толщина облицовки: около 58 мм
- › Макс. высота облицовки: до 10 м

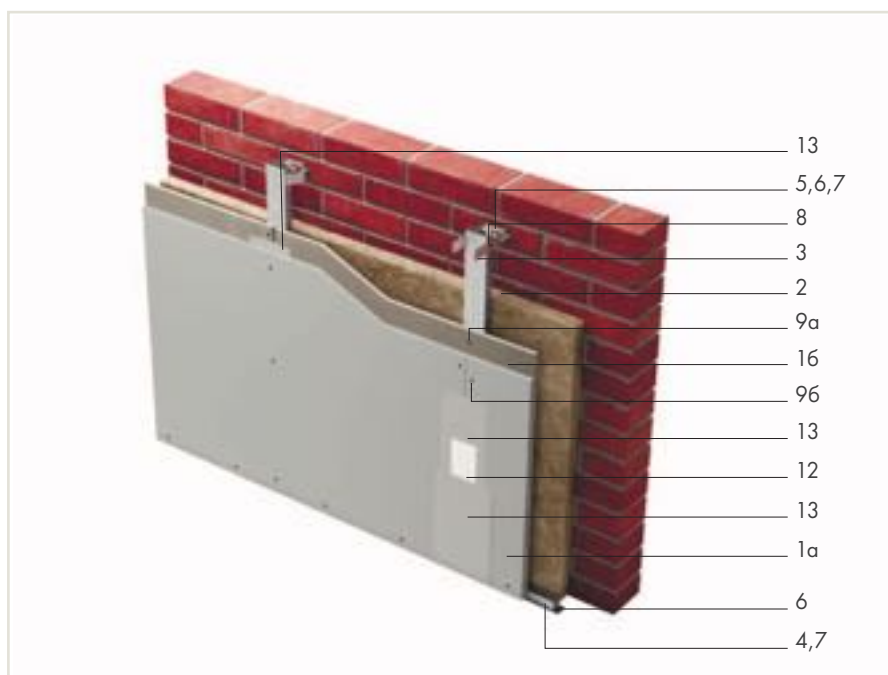

№	Наименование	Ед. изм.	Кол-во на м ² *	
			1 слой	2 слоя
1а	Негорючая плита КНАУФ-Файерборд	м ²	1,0	1,0
16	КНАУФ-лист**** (ГСП-НЗ, ГСП-А, ГСП-DF) 12,5 мм	м ²	—	1,0
2	Негорючая минераловатная звукоизоляция КНАУФ Инсулейшн «Акустическая перегородка» - AS/AR	м ²	1,0**	1,0**
3	КНАУФ-профиль ПП 60×27	пог. м	2,0 [2,4]	2
4	КНАУФ-профиль ПН 28×27	пог. м	0,7	0,7
5	КНАУФ-подвес прямой	шт.	0,7	0,7
6	КНАУФ-Дихтунгсбанд лента уплотнительная	шт.	0,85	0,85
7	КНАУФ-дюбель-гвоздь	шт.	0,9	0,9
8	КНАУФ-шуруп LN 3,5×11	шт.	1,5 [2,7]	1,5
9а	КНАУФ-шуруп TN 3,5×25 или ХТН 3,9×23 (в зависимости от типа листа)	шт.	14 [17]	6 [7]
96	КНАУФ-шуруп TN 3,5×35	шт.	—	14 [15]
10*	КНАУФ-профиль углозащитный ПУ	шт.	**	**
11*	КНАУФ-удлинитель профилей	шт.	**	**
12	КНАУФ-лента армирующая	пог. м	0,75(1,1)	0,75(1,1)
13	Шпаклевка гипсовая КНАУФ для стыков	кг	0,3	0,6 [0,9]
14*	КНАУФ-Треннфикс лента разделительная	пог. м	**	**

* Позиция на рисунке не показана.

** По потребности заказчика.

**** В качестве обшивки может быть использован любой КНАУФ-лист из ассортимента компании КНАУФ, в том числе КНАУФ-лист Сапфир, КНАУФ-лист Аквамарин, КНАУФ-Сайлентборд

() В скобках даны варианты комплектующих изделий.

[] В скобках даны значения для случая, когда высота облицовки превышает длину гипсовой строительной плиты.

Расходы приведены из расчета облицовки Н = 2,75 м; L = 4,00 м; S=11 м² при толщине ГСП 12,5 мм, шага стоек в каркасных облицовках 600 мм без учета проемов и потерь на раскрой.

ОБЛИЦОВКА

стальных конструкций каркасная огнезащитная из негорючих плит КНАУФ-Файерборд

К 253

- Применяется для повышения огнестойкости стальных конструкций в зданиях различного функционального назначения, этажности и вместимости (жилые, общественные и производственные здания и т.д.).
- Система каркасной огнезащитной облицовки сертифицирована по ТР ЕАЭС 043/2017.
- Облицовка может выполняться из одного или нескольких слоёв плиты. Необходимая толщина плиты выбирается в зависимости от требуемого предела огнестойкости и приведённой толщины металла защищаемой конструкции.
- Огнезащитная эффективность каркасной облицовки металлоконструкций соответствует 1-7 группам (от 15 до 150 минут).
- Каркасная огнезащитная облицовка обеспечивает высокие пределы огнестойкости металлоконструкций (до R 240).
- Каркасная огнезащитная облицовка пригодна к применению в сейсмоопасных регионах до 9 баллов включительно.
- Огнезащитная облицовка пригодна под последующую декоративную отделку.

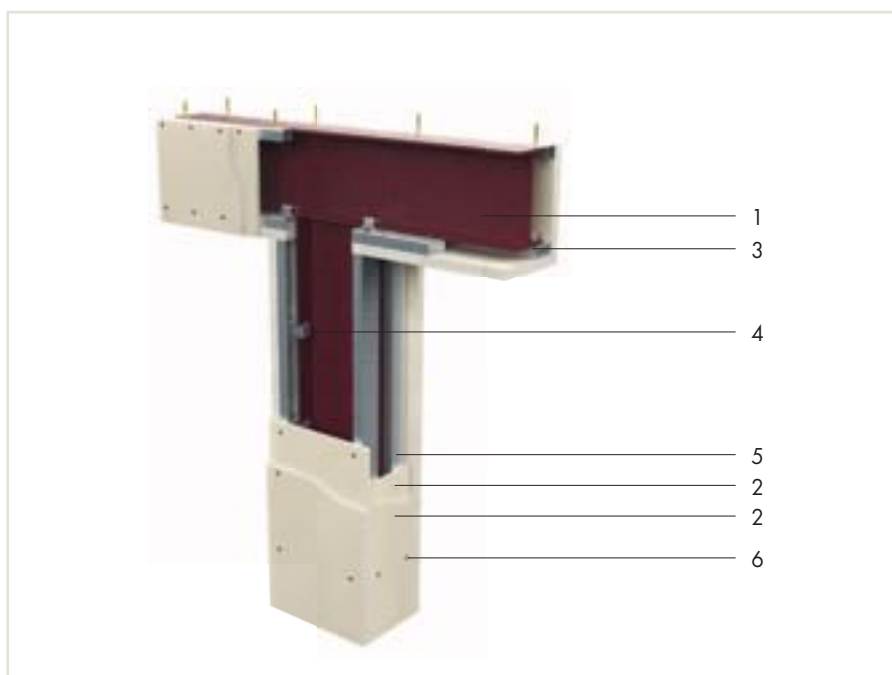

№	Наименование	Ед. изм.	Кол-во
1	Стальная колонна	—	—
2	Негорючая плита КНАУФ-Файерборд	м ²	В зависимости от габаритных размеров, высоты конструкции и количества слоёв обшивки**
3	Профиль потолочный ПП 60×27	пог. м	В зависимости от габаритных размеров и высоты конструкции**
4	КНАУФ-зажим для колонн	шт.	через 1 м друг от друга по высоте колонны**
5	Вставка из профиля ПП 60×27 мм на стыках панелей	пог. м	В зависимости от габаритных размеров**
6	КНАУФ-шуруп TN	шт.	шаг 150 мм по высоте конструкции
7*	КНАУФ-профиль углозащитный ПУ	пог. м	В зависимости от высоты конструкции**
8*	Шпаклевка гипсовая КНАУФ для стыков	кг	0,6
9*	Винт самонарезающий для крепления защитного уголка**	шт.	10 шт. на пог. м

* Позиция на рисунке не показана.

** По потребности заказчика.

() В скобках даны варианты комплектующих изделий.

ОБЛИЦОВКА

стальных конструкций бескаркасная огнезащитная из негорючих плит КНАУФ-Файерборд

К 253

- Применяется для повышения огнестойкости стальных конструкций в зданиях различного функционального назначения, этажности и вместимости (жилые, общественные и производственные здания и т.д.).
- Система огнезащитной бескаркасной облицовки сертифицирована по ТР ЕАЭС 043/2017.
- Облицовка может выполняться из одного или нескольких слоёв плиты. Необходимая толщина плиты выбирается в зависимости от требуемого предела огнестойкости и приведённой толщины металла защищаемой конструкции.
- Огнезащитная эффективность бескаркасной облицовки металлоконструкций соответствует 1-7 группам (от 15 до 150 минут).
- Бескаркасная огнезащитная облицовка обеспечивает высокие пределы огнестойкости металлоконструкций (до R 240).
- Огнезащитная облицовка пригодна под последующую декоративную отделку.
- Бескаркасная технология монтажа снижает трудозатраты и стоимость конструкции.



№	Наименование	Ед. изм.	Кол-во
1	Стальная колонна	–	–
2	Негорючая плита КНАУФ-Файерборд	м ²	В зависимости от габаритных размеров, высоты конструкции и количества слоёв обшивки**
3	Вставка из негорючей плиты КНАУФ-Файерборд на стыках панелей	пог. м	В зависимости от габаритных размеров**
4	Скоба строительная КНАУФ тип Z-спк	шт.	шаг 120 мм
5*	Шпаклевка гипсовая КНАУФ для стыков**	кг	0,6**

* Позиция на рисунке не показана.

** По потребности заказчика.

() В скобках даны варианты комплектующих изделий.

ОБЛИЦОВКА

из плит КНАУФ-Акустика
на стальном каркасе, отнесенном от базовой стены

C 629C

Документ

Тех. лист С 62

- Самонесущая конструкция, не связанная с базовой стеной.
 - Применяется в помещениях различного назначения, как при реконструкции, так и в новом строительстве с целью улучшения акустических характеристик помещения.
 - Облицовка выполняется из плит КНАУФ-Акустика — с различным рисунком перфорации, параметрами звукопоглощения и имеет гладкую бесшовную поверхность.
 - Предназначена под последующую декоративную отделку.
- › Масса 1 м²: около 16 кг
- › Максимальная высота облицовки: до 3,5 м
- › Минимальная толщина облицовки: 75 мм

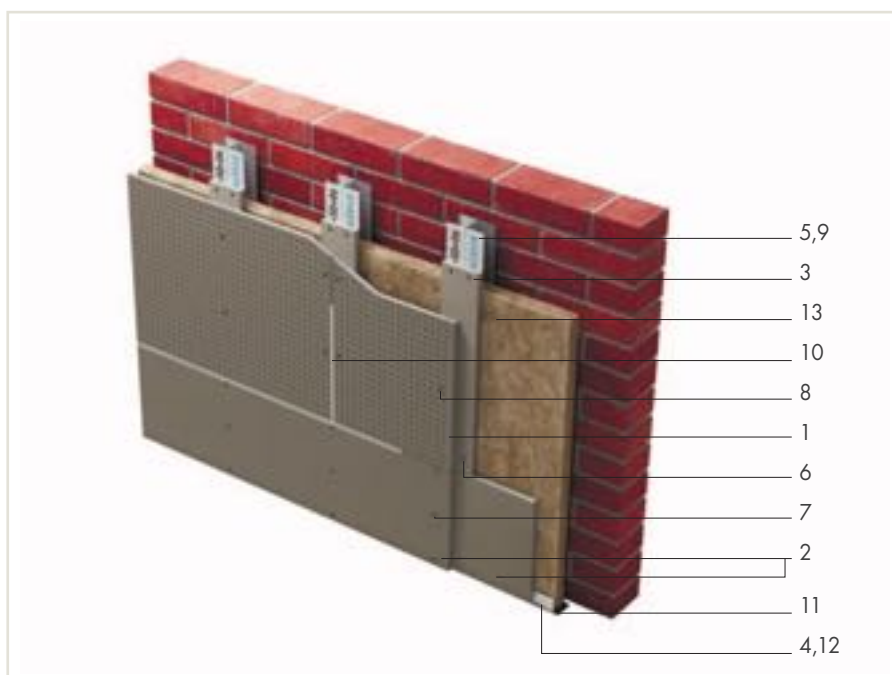

№	Наименование	Ед. изм.	Кол-во на м ²
1	Плита КНАУФ-Акустика	м ²	1,0
2	КНАУФ-лист**** (ГСП-НЗ, ГСП-А, ГСП-DF) 2x12,5 мм	м ²	**
3	Полоса из КНАУФ-листа 12,5 мм	м ²	**
4	КНАУФ-профиль ПН 50×40	пог. м	0,7
5	КНАУФ-профиль ПС 50×50, шаг ~ 300 мм	пог. м	6,5
6	КНАУФ-шуруп TN 3,5×25 или ХТН 3,9×23 (в зависимости от типа листа), шаг 750 мм	шт.	**
7	КНАУФ-шуруп TN 3,5×35 или ХТН 3,9×33 (в зависимости от типа листа), шаг 250 мм	шт.	**
8	КНАУФ-шуруп SN 3,5×70, шаг 170 мм	шт.	**
9	КНАУФ-шуруп LB 3,5×11 для крепления профилей ПС	шт.	5,5
10	Шпаклевка гипсовая КНАУФ для стыков	кг	0,35
11	КНАУФ-Дихтунгсбанд лента уплотнительная	пог. м	1,2
12	КНАУФ-дюбель-гвоздь	шт.	1,6
13	Негорючая минераловатная звукоизоляция КНАУФ Инсулейшн «Акустическая перегородка» — AS/AR	м ²	1,0**
14*	Грунтовка КНАУФ-Тифенгрунд	л	0,1
15*	КНАУФ-профиль углозащитный ПУ	шт.	**

* Позиция на рисунке не показана.

** По потребности заказчика.

**** В качестве обшивки может быть использован любой КНАУФ-лист из ассортимента компании КНАУФ, в том числе КНАУФ-лист Сапфир, КНАУФ-лист Аквамарин, КНАУФ-Сайлентборд

() В скобках даны варианты комплектующих изделий.

Расход материалов приведен из расчета перегородки размерами H = 2,75 м; L = 4,00 м; S = 11,00 м²

ОГНЕЗАЩИТНЫЙ КАБЕЛЬНЫЙ КОРОБ

(каркасный способ монтажа) в составе огнестойкой кабельной линии из негорючих плит КНАУФ-Файерборд на каркасе из оцинкованных профилей

- Применяется для обеспечения требуемой работоспособности кабельных линий в зданиях различного назначения, всех степеней огнестойкости, классов конструктивной и функциональной пожарной опасности.
- Общая толщина стенок кабельного короба зависит от заданного времени работоспособности и состава кабельной линии.
- Представляет собой конструкции прямоугольного сечения, выполненные из негорючих плит КНАУФ-Файерборд и монтируется вокруг защищаемой кабельной линии на каркасе из оцинкованных профилей.
- Кабельные короба могут монтироваться с одной, двумя и тремя стенками, при этом предел огнестойкости прилегающих конструкций должен быть не ниже, чем у кабельного короба.
- Огнезащитная эффективность кабельных коробов соответствует требованиям ГОСТ Р 53316-2021 «Электропроводки. Сохранение работоспособности в условиях стандартного температурного режима пожара. Методы испытаний».
- Конструкция кабельного короба предназначена для эксплуатации внутри помещений.

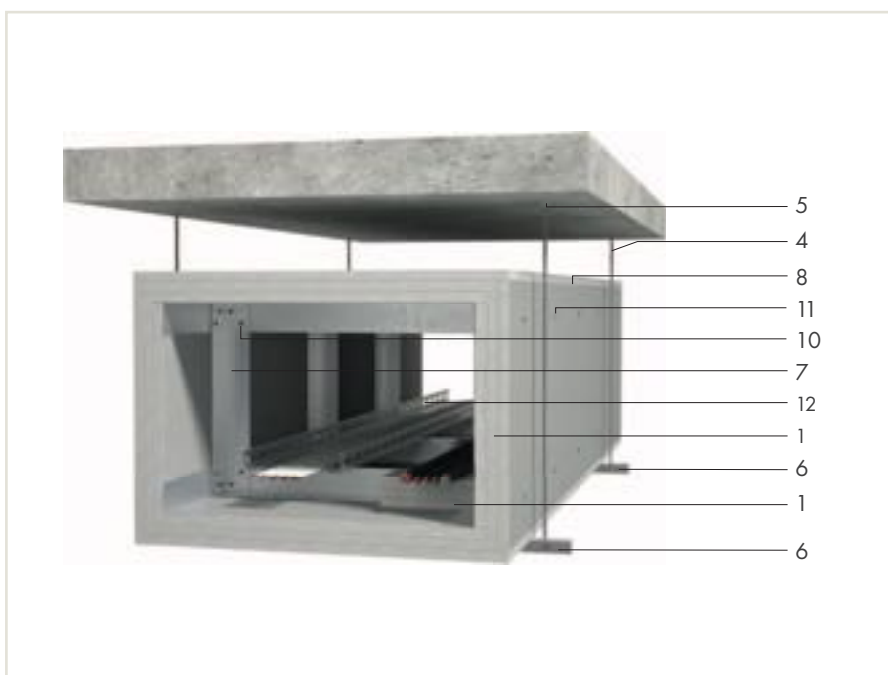

№	Наименование	Ед. изм.	Расход на 1 м пог. короба с внутренними размерами 550×350 мм (четырёхсторонний обогрев), без учёта потерь		
			Время работоспособности кабельной линии		
			120 мин.	150 мин.	180 мин.
1	Негорючая плита КНАУФ-Файерборд 20 мм	м ²	4,02	6,22	6,22
2	Плита КНАУФ-Аквпанель Скайлайт 8 / 12,5 мм*	м ²	-	-	2,16
3	Плита КНАУФ-Аквпанель Скайлайт 8 / 12,5 мм (опция)*	м ²	2,12	2,12	-
4	Шпилька резьбовая М8 / М10	шт.	2	2	2
5	Анкер с внутренней резьбой (цанга) М8 / М10	шт.	2	2	2
6	Траверса (уголок 50×50×3 мм)	шт.	1	1	1
7	Уголок 60×60×1,2 (профиль 20×60×20×1,2 мм)	пог. м	8,2	8,2	8,2
8	Шпаклевка гипсовая КНАУФ для стыков	кг	3,2	4,5	4,5
9*	Цементная штукатурно-клеевая смесь КНАУФ-Северенер / КНАУФ-Виртон	кг	-	-	1,2
10	КНАУФ-шуроп LV 4,2×13	шт.	52	52	52
11	Винт самонарезающий с высверливающим концом 3,5×55 / 3,5×75 / 3,5×90	шт.	42/42	42/42/42	42/42/42
12	Кабельный лоток (опция)	пог. м	1,2		

* Позиция на рисунке не показана.

** По потребности заказчика.

() В скобках даны варианты комплектующих изделий.

ОГНЕЗАЩИТНЫЙ КАБЕЛЬНЫЙ КОРОБ

(бескаркасный способ монтажа) в составе огнестойкой кабельной линии из негорючих плит КНАУФ-Файерборд

- Применяется для обеспечения требуемой работоспособности кабельных линий в зданиях различного назначения, всех степеней огнестойкости, классов конструктивной и функциональной пожарной опасности.
- Общая толщина стенок кабельного короба зависит от заданного времени работоспособности и состава кабельной линии.
- Представляет собой конструкции прямоугольного сечения, выполненные из негорючих плит КНАУФ-Файерборд и монтируется вокруг защищаемой кабельной линии.
- Кабельные короба могут монтироваться с одной, двумя и тремя стенками, при этом предел огнестойкости прилегающих конструкций должен быть не ниже, чем у кабельного короба.
- Огнезащитная эффективность кабельных коробов соответствует требованиям ГОСТ Р 53316-2021 «Электропроводки. Сохранение работоспособности в условиях стандартного температурного режима пожара. Методы испытаний».
- Конструкция кабельного короба предназначена для эксплуатации внутри помещений.



№	Наименование	Ед. изм.	Расход на 1 пог. м короба с внутренними размерами 550×350 мм (четырёхсторонний обогрев), без учёта потерь			
			Время работоспособности кабельной линии			
			45 мин.	90 мин.	120 мин.	150 мин.
1	Негорючая плита КНАУФ-Файерборд 24 мм	м ²	2,0	–	4,12	–
2	Негорючая плита КНАУФ-Файерборд 20 мм	м ²	–	4,02	-	6,22
3*	Плита КНАУФ-Аквапанель 8 / 12,5 мм (опция)*	м ²	2,0	2,12	2,2	2,28
4	Шпилька резьбовая М8 / М10	шт.	2	2	2	2
5	Анкер с внутренней резьбой (цанга) М8 / М10	шт.	2	2	2	2
6	Траверса (уголок 50×50×3 мм)	шт.	1	1	1	1
7	Шпаклевка гипсовая КНАУФ для стыков	кг	1,5	3,0	3,2	4,5
8*	Цементная штукатурно-клеевая смесь КНАУФ-Северен / КНАУФ-Виртон (опция)*	кг	1,2	1,2	1,2	1,2
9	Скоба строительная КНАУФ тип Z-спк или саморез TN(W) 4,2×70	шт.	64	104	128	144
10*	Кабельный лоток (опция)*	пог. м	1,2			

* Позиция на рисунке не показана.

** По потребности заказчика.

() В скобках даны варианты комплектующих изделий.

ВОЗДУХОВОДЫ

Огнезащитная облицовка воздуховода из листовой стали (бескаркасный способ монтажа). Предел огнестойкости EI 90

- Применяется для повышения предела огнестойкости транзитных воздуховодов и систем дымоудаления в зданиях различного назначения, всех степеней огнестойкости, классов конструктивной и функциональной пожарной опасности.
- Представляет собой конструкцию прямоугольного сечения, выполненную из негорючих плит КНАУФ-Файерборд, которая монтируется вокруг защищаемого стального воздуховода.
- Изолирует стенки стального воздуховода от открытого пламени, не допуская его распространения по каналам вентиляции.
- Конструкция облицовки воздуховода сертифицирована по ТР ЕАЭС 043/2017.
- Предел огнестойкости воздуховода EI 90 в соответствии с требованиями ГОСТ Р 53299-2019 «Воздуховоды. Метод испытаний на огнестойкость».
- Конструкция воздуховода предназначена для эксплуатации внутри помещений.

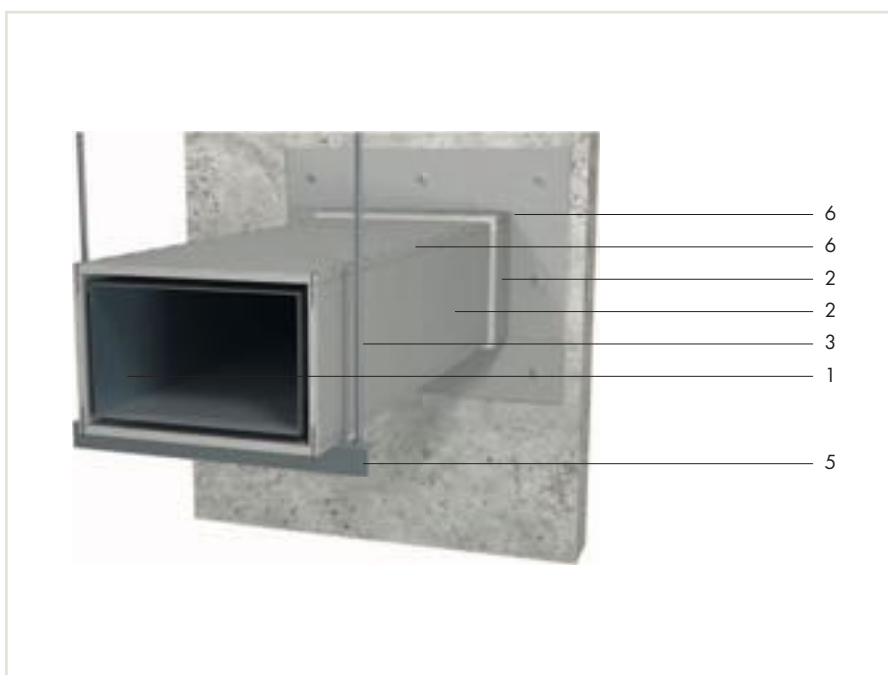

Расход на 1 пог. м воздуховода с внутренними размерами 800×500 мм (четырёхсторонний обогрев), без учёта потерь. Предел огнестойкости EI 90

№	Наименование	Ед. изм.	Кол-во
1	Воздуховод из листовой стали 0,8 мм	-	-
2	Негорючая плита КНАУФ-Файерборд 24 мм	м ²	3,0
3	Шпилька резьбовая M10	шт.	2
4*	Анкер с внутренней резьбой (цанга) M8/M10	шт.	2
5	Траверса (уголок 50×50×3 мм)	шт.	1
6	Скоба строительная КНАУФ Z-64 снк	шт.	72

* Позиция на рисунке не показана.



ПОЛЫ

- › КНАУФ-суперпол. Сборное основание из элементов пола ОП 131 70
- › Сборное основание пола из малоформатных влагостойких КНАУФ-суперлистов ОП 135 71
- › Пол КНАУФ-Титалин 72
- › КНАУФ-Трибон. Универсальный самонивелирующийся пол (наливная стяжка) Ф 231 73
- › КНАУФ-Убо. Ровнитель для пола цементный, легкий 74



КНАУФ-СУПЕРПОЛ

Сборное основание из элементов пола (ЭП)

ОП 131

Документ

М28.06/04

■ Применяется в жилых, офисных и административных помещениях в условиях слабой и умеренной интенсивности механических воздействий, для формирования ровного основания, а также улучшения тепло- и звукоизоляционных качеств пола.

■ Поверхность предназначена для укладки большинства видов напольных покрытий, например паркета, ламината, плитки, линолеума и прочих материалов.

- › Минимальная толщина конструкции: засыпка + элементы пола 40 мм,
- › МДВП + элементы пола 32 мм
- › Предел прочности стяжки при сжатии: не менее 22 МПа
- › Теплопроводность стяжки, Вт/м^{°С}: 0,22–0,36
- › Увеличение индекса изоляции воздушного шума, дБ: см. альбом рабочих чертежей
- › Индекс снижения ударного шума, дБ: см. альбом рабочих чертежей

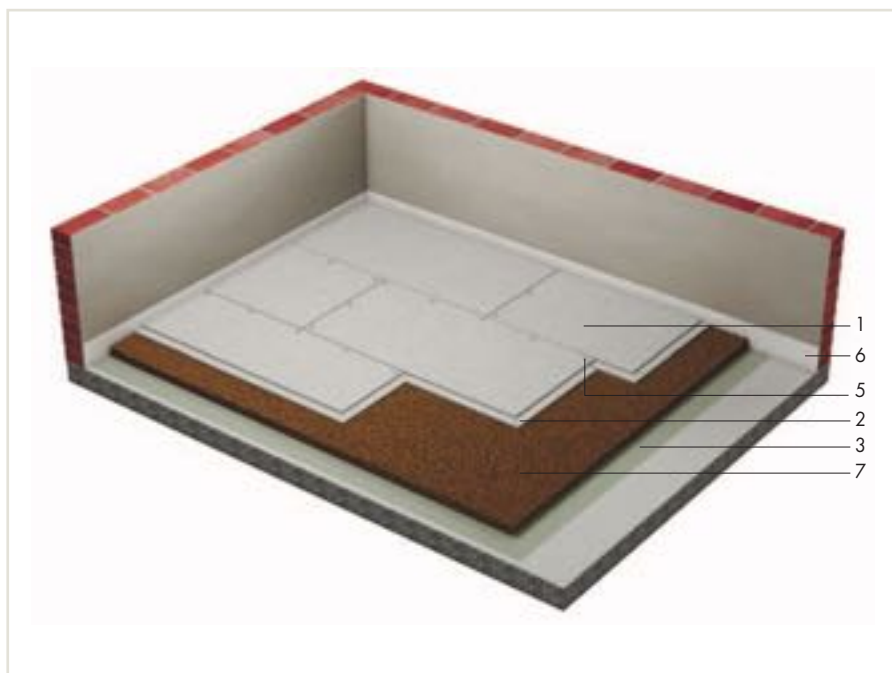

№	Наименование	Ед. изм.	Кол-во на м ²
1	Элемент пола (ЭП) 20 мм	м ²	1,0
2	Мастика клеящая	кг	0,05
3	Пленка пароизоляционная КНАУФ Инсулейшн	м ²	1,15
4*	Шпаклевка гипсовая КНАУФ для стыков	кг	**
5	КНАУФ-шуруп MN 3,9×19 (SN17 4,2×17)	шт.	12
6	КНАУФ-лента кромочная	пог. м	***
7	Сухая керамзитовая засыпка КНАУФ, на 1 см толщины слоя	л	10**
7	Плиты КНАУФ Терм Фундамент, КНАУФ Терм Пол и КНАУФ Терм Пол ПРО или плиты древесноволокнистые теплоизоляционные сухого способа производства (МДВП) КНАУФ Инсулейшн	м ²	1,0**

* Позиция на рисунке не показана.

** По потребности заказчика.

*** В зависимости от периметра помещения.

Расход приведен на 1 м² основания пола размерами 4,5×3,3 м = 14,85 м²

СБОРНОЕ ОСНОВАНИЕ ПОЛА

из малоформатных влагостойких КНАУФ-суперлистов

ОП 135

Документ
М28.06/04

- Применяется в жилых, офисных и административных помещениях в условиях слабой и умеренной интенсивности механических воздействий, для формирования ровного основания, а также улучшения тепло- и звукоизоляционных качеств пола.
 - Поверхность предназначена для укладки большинства видов напольных покрытий, например паркета, ламината, плитки, линолеума и прочих материалов.
- › Минимальная толщина конструкции:
Засыпка + ГВЛ-В1, ГВЛ-В2, ГВЛ-ОВ 40 мм,
 - › МДВП+ ГВЛ-В1, ГВЛ-В2, ГВЛ-ОВ 32 мм
 - › Предел прочности стяжки при сжатии:
не менее 22 МПа
 - › Теплопроводность стяжки, Вт/м^{°C}:
0,22–0,36
 - › Увеличение индекса изоляции воздушного шума, дБ: см. альбом рабочих чертежей
 - › Индекс снижения ударного шума, дБ:
см. альбом рабочих чертежей

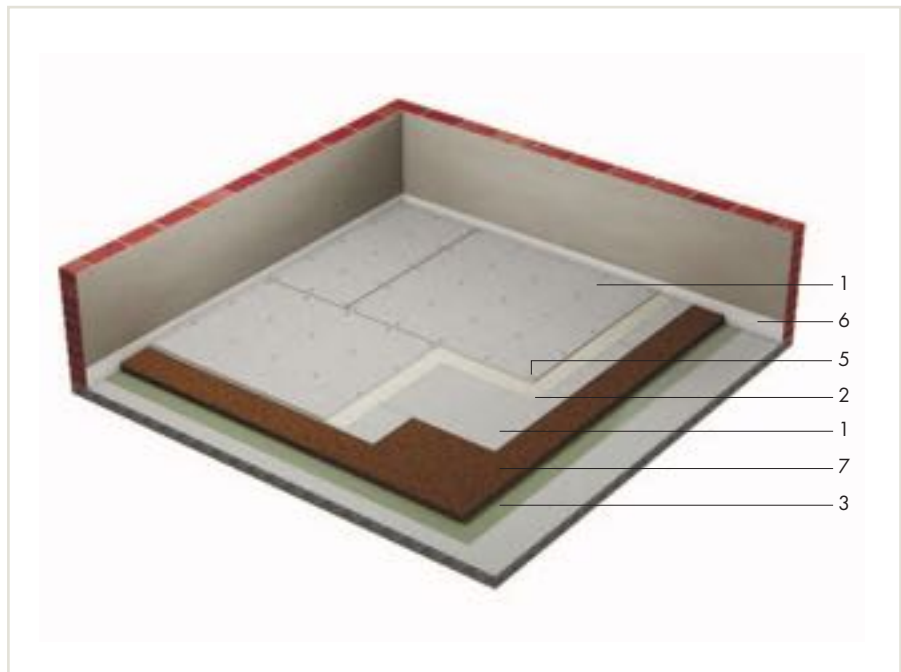

№	Наименование	Ед. изм.	Кол-во на м ²
1	КНАУФ-суперлист (ГВЛ-В1) малоформатный, 10 мм	м ²	2,0
2	Мастика клеящая	кг	0,5
3	Пленка пароизоляционная КНАУФ Инсулейшн	м ²	1,15
4*	Шпаклевка гипсовая КНАУФ для стыков	кг	***
5	КНАУФ-шуруп MN 3,9×19 (SN17 4,2×17)	шт.	20
6	КНАУФ-лента кромочная	пог. м	**
7	Сухая керамзитовая засыпка КНАУФ, на 1 см толщины слоя	л	10***
7	Плиты КНАУФ Терм Фундамент, КНАУФ Терм Пол и КНАУФ Терм Пол ПРО или плиты древесноволокнистые теплоизоляционные сухого способа производства (МДВП) КНАУФ Инсулейшн	м ²	1,0***

* Позиция на рисунке не показана.

** По потребности заказчика.

*** В зависимости от периметра помещения.

Расход приведен на 1 м² основания пола размерами 4,5×3,3 м = 14,85 м²

КНАУФ-ТИТАЛИН

Наливной пол трещиностойкий с высокой производительностью

- Предназначен для базового толсто-слоистого и финишного тонкослойного выравнивания основания пола толщиной от 5 мм до 100 мм под укладку декоративных эксплуатируемых покрытий.
- Применяется для строительных и локальных ремонтных работ.
- Рекомендуется для жилых, административных, торговых и других типов помещений с низким, нормальным и высоким (при наличии поверхностной гидроизоляции) уровнями влажности (согласно СП 50.13330.2012).
- Наносится на бетонные, цементные, цементно-гипсовые, гипсовые основания.
- Рекомендуется для повышения звукоизолирующих свойств перекрытия и снижения уровня ударного шума.
- Применяется для устройства полов с нагревательным элементом и полов на разделительном слое.
- Рекомендуется под укладку большинства декоративных покрытий, таких как керамическая плитка, ламинат, паркетная доска, линолеум на подложке без дополнительной обработки (в виде шлифования или тонкого самонивелирующегося слоя).

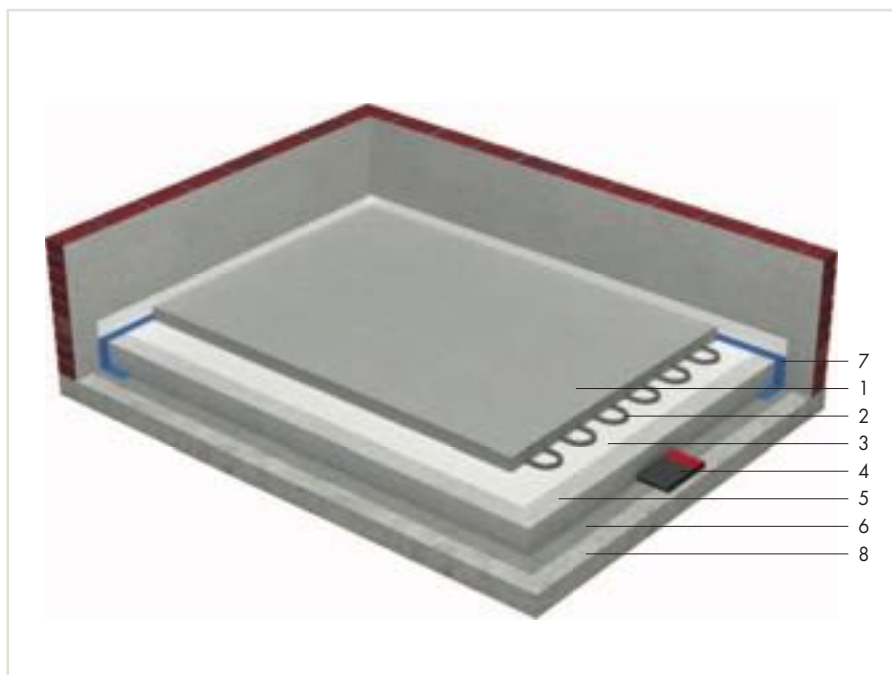

№	Наименование	Ед. изм.	Кол-во на м ²
1	КНАУФ-Титалин	кг. на 10 мм слоя	15
2	Теплый пол	–	–
3	Теплоотражающая подложка	пог. м	1,1
4	Коммуникации	–	–
5	КНАУФ-Убо	кг. на 10 мм слоя	7,0
6	КНАУФ-Тифенгрунд	–	–
7	Лента кромочная	пог. м	0,8
8	Бетонное перекрытие	–	–

- › Толщина: от 5 мм (локально от 3х) до 100 мм (в зависимости от вида конструкции)
- › Прочность на сжатие: не менее 16 МПа
- › Прочность на изгиб: не менее 5 МПа
- › Готовность к укладке покрытия: 1-6 недель

КНАУФ-Трибон

Универсальный самонивелирующийся пол (наливная стяжка)

Ф 231

- Применяется внутри помещений с сухим и нормальным влажностными режимами по несущим основаниям для создания самонивелирующихся выравнивающих стяжек под последующие финишные покрытия.
- Используется при новом строительстве и ремонте по бетонным и деревянным основаниям.
- Применяется для выравнивания основания, повышает звукоизолирующие свойства перекрытий и снижает уровень ударного шума.
- Может наноситься вручную и механизированным способом с помощью машин PFT Sauman.
- Может применяться в системах обогреваемых полов.

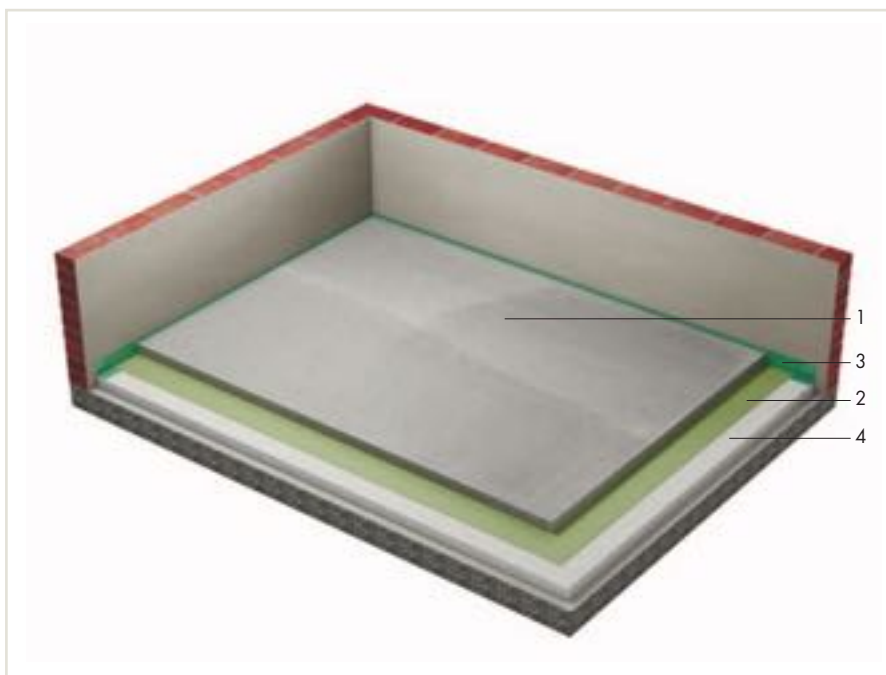

- Толщина: от 10 мм до 60 мм (в зависимости от вида конструкции)
- Прочность на сжатие: более 16 МПа
- Прочность на изгиб: более 5 МПа
- Готовность к укладке покрытия: 1–6 недель

№	Наименование	Ед. изм.	Кол-во на м ²
1	Стяжка КНАУФ-Трибон, на 1 см толщины слоя	кг	17,0
2	Подкладочная бумага КНАУФ	пог. м	1,1
3	КНАУФ-лента кромочная FE	пог. м	0,8*
4	Плиты КНАУФ Терм Фундамент, КНАУФ Терм Пол и КНАУФ Терм Пол ПРО или плиты древесноволокнистые теплоизоляционные сухого способа производства (МДВП) КНАУФ Инсулейшн (стяжка КНАУФ-Убо)	м ²	1,0**

* При устройстве контактной стяжки не используется.

** Для повышения тепло-звукоизоляционных характеристик перекрытия.

() В скобках даны варианты комплектующих изделий.

КНАУФ-УБО

Ровнитель для пола цементный, легкий

Ф 231У

- Применяется внутри помещений при выравнивании поверхности несущего перекрытия, особенно при наличии на нем большого количества проложенных кабелей, труб и прочих коммуникаций.
- Обладает высокими теплоизоляционными свойствами.
- Может наноситься вручную или с помощью штукатурных машин, например фирмы PFT, оборудованных шнековой парой R7-1,5/R 8-1,5 и смесительной спиралью для облегченных смесей.

- › Толщина слоя: от 3 до 30 см
- › Плотность (в сухом состоянии): ~650 кг/м³
- › Прочность при сжатии: > 1,0 МПа
- › Прочность при изгибе: > 0,5 МПа
- › Коэффициент теплопроводности (λ): 0,1 Вт/м•°С



№	Наименование	Ед. изм.	Кол-во на м ²
1	Элемент пола (ЭП) 20 мм или КНАУФ-суперлист малоформатный 10 мм	м ²	1,0
		м ²	2,0
2	Плиты древесноволокнистые теплоизоляционные сухого способа производства (МДВП) КНАУФ Инсулейшн	м ²	1,0
3	Пленка пароизоляционная КНАУФ Инсулейшн	пог. м	0,8
4	Стяжка КНАУФ-Убо, на 30 мм толщины слоя	кг	22,5
5	КНАУФ-лента кромочная FE	пог. м	0,8

* При устройстве контактной стяжки не используется.

** По потребности заказчика.

() В скобках даны варианты комплектующих изделий.

НОВЫЙ УРОВЕНЬ ВЛАГОСТОЙКОСТИ

КНАУФ-лист Аквамарин

НОВИНКА!



КНАУФ-лист Аквамарин – самый влагостойкий из всей линейки влагостойких КНАУФ-листов, соответствует типу Н1 по ГОСТ 32614-2012.

В отличие от обычных влагостойких гипсокартонных листов, КНАУФ-лист Аквамарин обладает большей устойчивостью к деформации при хранении, монтаже и дальнейшей эксплуатации потребителем в условиях повышенной влажности. Допускается его применение без дополнительной гидроизоляции при условии защиты лицевой поверхности влагостойкими материалами (плиткой, грунтовками, затирками, красками и т. д.).

Насыщенный зеленый цвет облицовочного картона КНАУФ-листа Аквамарин подчеркивает новый для рынка стандарт влагостойкости.



ФАСАДЫ

- › КНАУФ-Теплая стена. Система утепления фасадов Т 101 78
- › КНАУФ АКВАПАНЕЛЬ® Наружная стена. Каркасно-обшивная наружная стена с воздушным зазором 79
- › КНАУФ АКВАПАНЕЛЬ® Навесная фасадная система 80



КНАУФ-ТЕПЛАЯ СТЕНА

Система утепления фасадов

T 101

Документ

КС 01.06/2015

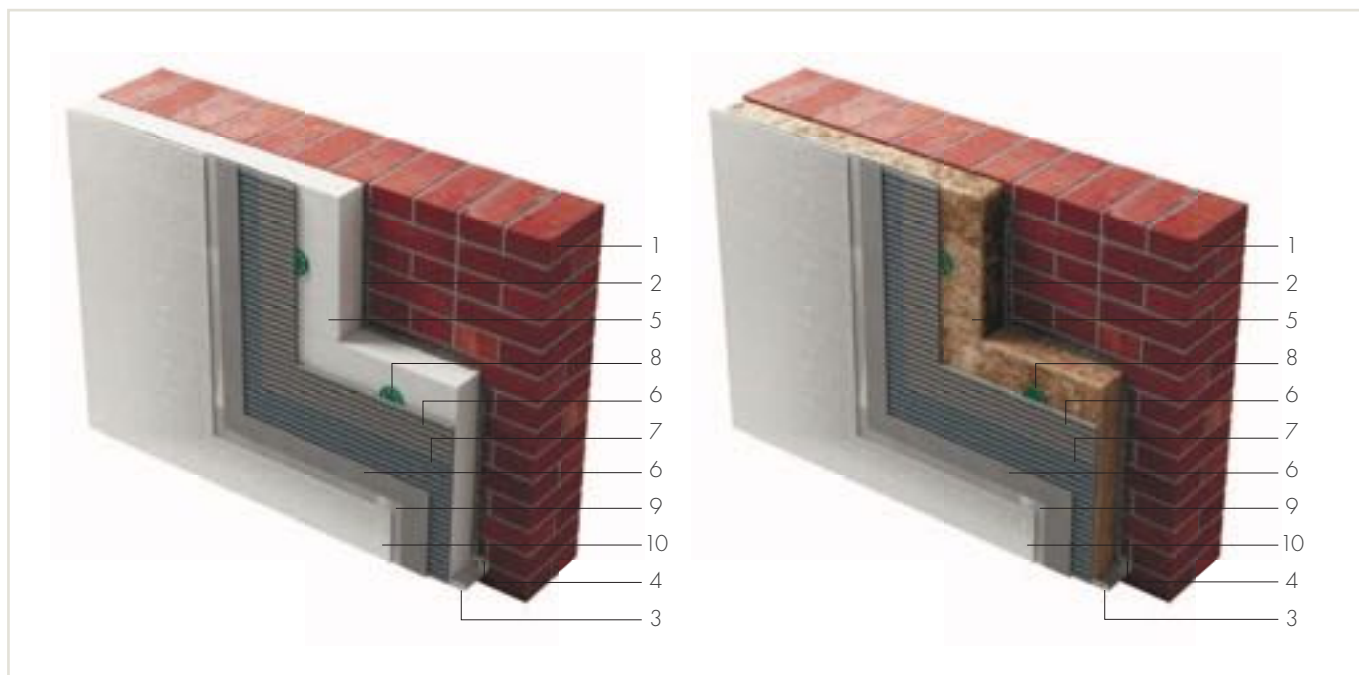

- Система предназначена для утепления стен новых и реконструируемых зданий с внешней стороны.
- Благодаря применению современных решений и материалов обеспечивает эффективную тепло- и шумоизоляцию здания.
- Верхний, штукатурно-декоративный слой КНАУФ-Диамант придает современный и привлекательный вид.
- Три основных компонента КНАУФ-Теплая стена (I, II): КНАУФ Терм Теплая стена / КНАУФ Терм Фасад / КНАУФ Терм Фасад ПРО или плиты минераловатные, универсальная штукатурно-клеевая смесь КНАУФ-Севенер или клей для пенополистирола и минеральной ваты КНАУФ-Фассаден, декоративные штукатурки КНАУФ-Диамант — определяют высокую устойчивость и надежность системы в условиях неблагоприятных климатических и механических долговременных воздействий.

№	Наименование	Ед. изм.	Кол-во на м ²	
			I	II
1	Несущая стена (варианты утепления)			
2	Клеевой слой КНАУФ-Севенер или КНАУФ-Фассаден	кг	3,5–6,0	
3	Цокольный опорный профиль	пог. м	*	
4	Дюбель для крепления цокольного профиля	шт	*	
5	Плита пенополистирольная КНАУФ Терм Теплая стена / КНАУФ Терм Фасад / КНАУФ Терм Фасад ПРО	м ³	**	—
	Плита минераловатная***	м ³	—	**
6	Защитный слой КНАУФ-Севенер или КНАУФ-Виртон	кг	7,0	
7	Армирующая стеклосетка	м ²	1,2	
8	Дюбель для плит утеплителя	шт.	*	
9	Грунтовка КНАУФ-Тифенгрунд	кг	0,1	
10	Декоративный слой КНАУФ-Диамант	кг	2,5–3,8****	

* По потребности заказчика.

** В зависимости от необходимой толщины утеплителя.

*** Плиты минераловатные должны иметь допуск для применения в системах наружной теплоизоляции (СФТК).

**** В зависимости от фракции (1,5/2,5/3,0) декоративной штукатурки.

КНАУФ АКВАПАНЕЛЬ® НАРУЖНАЯ СТЕНА

Каркасно-обшивная наружная стена с воздушным зазором

Документ
КС 10.03/2008

- КНАУФ АКВАПАНЕЛЬ® Наружная стена — это строительная система нового поколения, разработанная для создания долговечных конструкций наружных стен и обладающая преимуществами, не характерными для традиционных строительных систем, используемые для наружной отделки домов.
- Система включает в себя цементные плиты АКВАПАНЕЛЬ® Наружная, комплектующие для наружной отделки, элементы легких стальных тонкостенных конструкций (ЛСТК), теплоизоляционные материалы КНАУФ, листовые материалы КНАУФ для внутренней обшивки, шовные герметики и различные варианты финишной отделки.
- Применяется в каркасно-панельном деревянном домостроении, в зданиях со стальным каркасом, в монолитно-каркасном домостроении.
- Альтернатива массивным конструкциям из кирпича и бетона: более легкая, тонкая и гибкая конструкция при сопоставимых эксплуатационных характеристиках.

- Вес 1 м² стены: около 70 кг
- Толщина стены: от 100 до 300 мм
- Предел огнестойкости: от EI 60 до REI 150

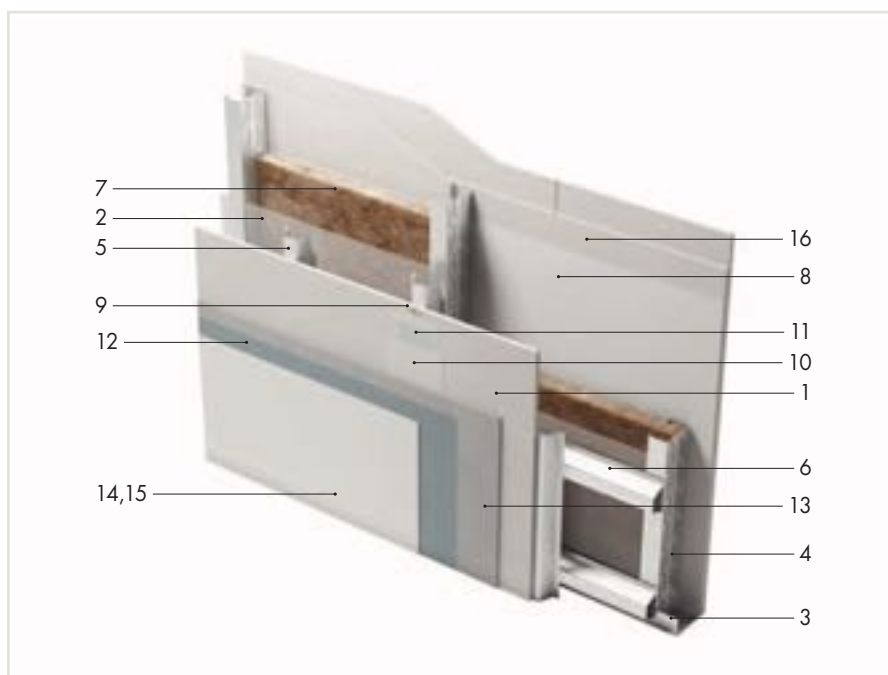

№	Наименование	Ед. изм.	Кол-во на м ²
1	Цементная плита АКВАПАНЕЛЬ® Наружная	м ²	1,0
2	Ветро-влагозащитные мембраны КНАУФ Инсулейшн	м ²	1,1
3	Термопрофиль направляющий*	пог. м	0,7
4	Термопрофиль стоечный*	пог. м	2,0
5	Профиль вертикальной обрешетки*	пог. м	2,6
6	Профиль горизонтальной обрешетки*	пог. м	2,0
7	Негорючая минераловатная теплоизоляция КНАУФ Инсулейшн «ПРОФ» марок: TR 034A, TR 034A (для рулонного варианта раскроя), TS 035A, TS 034A, TS 032A (для плитного варианта раскроя)	м ²	*
8	Пароизоляционная пленка КНАУФ Инсулейшн	м ²	1,1
9	КНАУФ-шуруп Макси (SN, SB)	шт.	18
10	КНАУФ-Северен (КНАУФ-Витрон)	кг	0,7
11	АКВАПАНЕЛЬ® Армирующая лента	пог. м	2,1
12	АКВАПАНЕЛЬ® Армирующая сетка	м ²	1,1
13	КНАУФ-Северен (КНАУФ-Витрон) — базовый штукатурный слой с утепленной армирующей сеткой	кг	7,0
14	Грунтовка КНАУФ-Тифенгрунд	г	100
15	КНАУФ-Диамант — финишный декоративно-отделочный слой	кг	3,8
16	Цементная плита АКВАПАНЕЛЬ® Внутренняя (КНАУФ-лист, КНАУФ-суперлист) — внутренняя обшивка	м ²	2,0

* Типоразмер и номенклатура профилей определяется в рабочем проекте, обратитесь за консультацией к специалисту компании КНАУФ

** В зависимости от необходимой толщины утеплителя.

() В скобках даны варианты комплектующих изделий.

КНАУФ АКВАПАНЕЛЬ®

Навесная фасадная система

- КНАУФ АКВАПАНЕЛЬ® Навесная фасадная система предназначена для утепления стен новых и реконструируемых зданий с внешней стороны.
- Применяется для утепления как многоэтажных, так и малоэтажных зданий различного назначения.
- Монтаж системы допускается производить на зданиях высотой до 75 м. Конструкции строительной системы АКВАПАНЕЛЬ® предназначены для облицовки фасадов зданий и других строительных сооружений плитами АКВАПАНЕЛЬ® Наружная со скрытым креплением и утепления стен с наружной стороны в соответствии с требованиями действующих норм по тепловой защите зданий.
- Применение системы обеспечивает:
 - › защиту стен от атмосферных воздействий;
 - › вентиляцию внутренних слоев конструкции наружных стен;
 - › защиту утеплителя от увлажнения;
 - › нивелирование термических деформаций;
 - › выравнивание неровностей поверхности;
 - › возможность создания гладких бесшовных поверхностей.

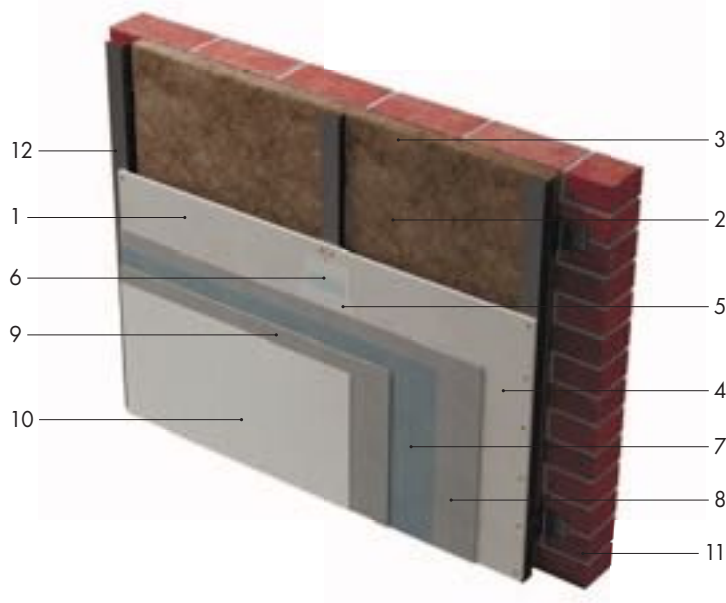

№	Наименование	Ед. изм.	Кол-во на м ²
1	Цементная плита АКВАПАНЕЛЬ® Наружная	м ²	1,0
(2)	Ветро-влагозащитные мембраны КНАУФ Инсулейшн	м ²	1,1
3*	Негорючая минераловатная теплоизоляция КНАУФ Инсулейшн «ПРОФ» марок: TS 035A, TS 034A, TS 032A (или аналоги)	м ²	**
4	КНАУФ-шуруп Макси (SN, SB)	шт.	18
5	КНАУФ-Севенер (КНАУФ-Виртон)	кг	0,7
6	АКВАПАНЕЛЬ® Армирующая лента	пог. м	2,1
7	АКВАПАНЕЛЬ® Армирующая сетка	м ²	1,1
8	КНАУФ-Севенер (КНАУФ-Виртон) — базовый штукатурный слой	кг	7,0
9	Грунтовка КНАУФ-Тифенгрунд	г	100
10	КНАУФ-Диамант — финишный декоративно-отделочный слой	кг	3,8
11	Кирпичная стена		
12	Подсистема НФС		

* Есть ограничения по максимальной высоте применения данных материалов.

** В зависимости от необходимой толщины утеплителя.

() В скобках даны варианты комплектующих изделий.

СТРОИТЕЛЬСТВО В СЖАТЫЕ СРОКИ

АКВАПАНЕЛЬ® Наружная стена



КНАУФ АКВАПАНЕЛЬ® Наружная стена – каркасно-обшивная ненесущая наружная ограждающая конструкция для возведения фасадов

- Альтернатива кирпичной и блочной кладке
- Более быстрый возврат инвестиций
- Тонкая и легкая конструкция
- Оптимизация стоимости строительства
- Многогранный дизайн: криволинейные поверхности и различная финишная отделка





СТРОИТЕЛЬНЫЕ МАТЕРИАЛЫ И ИЗДЕЛИЯ

› КНАУФ-листы	84
› КНАУФ-лист Сапфир	85
› КНАУФ-лист Аквамарин	85
› КНАУФ-Сайлентборд	85
› КНАУФ-Акуборд	85
› КНАУФ-Файерборд	85
› КНАУФ-Сейфборд	86
› Акустические плиты КНАУФ	86
› КНАУФ-суперлисты	86
› КНАУФ-суперпол (элементы пола)	87
› КНАУФ-гипсоплиты	87
› АКВАПАНЕЛЬ® Цементные плиты	88
› Сухие строительные смеси и готовые составы	90
› КНАУФ-профили	101
› Подвесы / Соединители / Удлинители профилей	102
› Ревизионные люки КНАУФ	105
› Крепежные изделия	106
› Ленты строительные / Рулонные материалы	108
› Материалы для гидроизоляции	109
› Строительная химия	110
› Прочее	110
› Минеральная и древесноволокнистая тепло- и звукоизоляция КНАУФ Инсулейшн	112
› Пленки и мембраны КНАУФ Инсулейшн	114
› Клеевые ленты КНАУФ Инсулейшн	115
› Теплоизоляционные решения КНАУФ Терм	116

КНАУФ-ЛИСТЫ

Изображение	Описание	Размеры, мм
 <p>ПЛУК</p>	<p>КНАУФ-лист (ГСП-А) Применяется для устройства легких межкомнатных перегородок, подвесных потолков и облицовки стен. Цвет картона: серый Цвет маркировки: черный</p> <p>Вид кромки: ПЛУК (полукруглая утоненная кромка)</p> <p>Масса 1 м²: ~9,6 кг (12,5 мм) ~7,0 кг (9,5 мм)</p>	<p>Длина: 2000 2500 3000 Ширина: 1200 Толщина: 9,5 12,5</p>
 <p>ПЛУК</p>	<p>КНАУФ-лист влагостойкий (ГСП-НЗ*) Применяется для устройства легких межкомнатных перегородок, подвесных потолков и облицовки стен. Обладает пониженным влагопоглощением благодаря использованию гидрофобных добавок. Цвет картона: зеленый Цвет маркировки: черный</p> <p>Вид кромки: ПЛУК (полукруглая утоненная кромка)</p> <p>Масса 1 м²: ~9,6 кг (12,5 мм) ~7,0 кг (9,5 мм)</p> <p>*цифра может быть от 1 до 3</p>	<p>Длина: 2000 2500 3000 Ширина: 1200 Толщина: 9,5 12,5</p>
 <p>ПЛУК</p>	<p>КНАУФ-лист огнестойкий (ГСП-ДФ) Применяется для устройства легких межкомнатных перегородок, подвесных потолков, облицовки стен и огнезащиты конструкций. Огнестойкость обеспечивается специальными добавками. Цвет картона: розовый Цвет маркировки: черный</p> <p>Вид кромки: ПЛУК (полукруглая утоненная кромка)</p> <p>Масса 1 м²: ~10,2 кг (12,5 мм)</p>	<p>Длина: 2500 3000 Ширина: 1200 Толщина: 12,5</p>
 <p>ПЛУК</p>	<p>КНАУФ-лист влагоогнестойкий (ГСП-ДФН2*) Применяется для устройства легких межкомнатных перегородок, подвесных потолков, облицовки стен и огнезащиты конструкций. Обладает одновременно свойствами листов ГСП-Н2 и ГСП-ДФ. Цвет картона: зеленый Цвет маркировки: черный</p> <p>Вид кромки: ПЛУК (полукруглая утоненная кромка)</p> <p>Масса 1 м²: ~10,2 кг (12,5 мм)</p> <p>*цифра может быть от 1 до 3</p>	<p>Длина: 2500 3000 Ширина: 1200 Толщина: 12,5</p>
 <p>УК</p>	<p>КНАУФ-лист арочный Применяется для создания криволинейных поверхностей при устройстве стен, перегородок и подвесных потолков. Цвет картона: серый Цвет маркировки: черный</p> <p>Вид кромки: УК (утоненная кромка) Минимальный радиус гибки: в сухом состоянии ≥ 1000 мм во влажном состоянии ≥ 300 мм</p> <p>Масса 1 м²: ~6,2 кг</p>	<p>Длина: 2500 Ширина: 1200 Толщина: 6,5</p>
 <p>ПЛУК</p>	<p>КНАУФ-лист малоформатный (ГСП-А, ГСП-НЗ) Представляет собой лист с уменьшенной геометрией. Применяется при устройстве легких межкомнатных перегородок, подвесных потолков, облицовке стен. Благодаря размерам обеспечиваются легкость транспортировки и возможность работы с листом в одиночку. Цвет картона: серый или зеленый Цвет маркировки: черный</p> <p>Масса 1 м²: ~9,6 кг (12,5 мм) Масса 1 листа: ~8 кг</p>	<p>Длина: 1500 Ширина: 600 Толщина: 12,5</p>

Изображение	Описание	Размеры, мм
 <p>ПЛУК</p>	<p>КНАУФ-лист Сапфир (ГСП-DFH3IR) Применяется для устройства перегородок, подвесных потолков, облицовки стен в зданиях и помещениях, к отделке которых предъявляются требования по высокому качеству поверхности, ударостойкости, влагонепроницаемости и звукоизоляции. Цвет картона: серо-голубой Цвет маркировки: черный</p> <p>Вид кромки: ПЛУК (полукруглая утоненная кромка) Масса 1 м²: ~12 кг (12,5 мм)</p>	<p>Длина: 2500 3000 Ширина: 1200 Толщина: 12,5</p>
 <p>ПЛУК</p> <p>НОВИНКА</p>	<p>КНАУФ-лист Аквамари (ГСП-N1) Применяется для устройства легких межкомнатных перегородок, подвесных потолков и облицовки стен. Обладает пониженным влагопоглощением благодаря использованию гидрофобных добавок. Цвет картона: темно-зеленый Цвет маркировки: черный</p> <p>Вид кромки: ПЛУК (полукруглая утоненная кромка) Масса 1 м²: ~11,0 кг (12,5 мм)</p>	<p>Длина: 2500 3000 Ширина: 1200 Толщина: 12,5</p>

КНАУФ-САЙЛЕНТБОРД

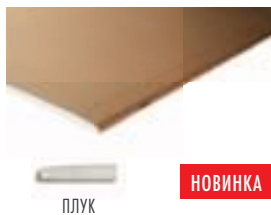
Изображение	Описание	Размеры, мм
 <p>ПЛУК</p> <p>НОВИНКА</p>	<p>КНАУФ-Сайлентборд (ГСП-DR) Гипсокартон, повышающий звукоизоляционные свойства конструкции. Относится к классу листов повышенной прочности и плотности.</p> <p>Цвет картона: коричневый Цвет маркировки: черный</p> <p>Вид кромки: ПЛУК (полукруглая утоненная кромка) Масса 1 м²: ~17,5 кг</p>	<p>Длина: 2400 Ширина: 600 Толщина: 12,5</p>

КНАУФ-АКУБОРД

Изображение	Описание	Размеры, мм
	<p>КНАУФ-Акуборд Панели звукоизоляционные КНАУФ-Акуборд состоят из специального КНАУФ-листа и многослойного стеклохолста и применяются для облицовки гипсовых и газобетонных стен и перегородок толщиной до 100 мм включительно с целью увеличения звукоизоляции. В зависимости от размера стены и типа гипсовых блоков применение панелей КНАУФ-Акуборд повышает звукоизоляцию легкой перегородки от 5 до 9 дБ.</p> <p>Цвет поверхности: серый Цвет маркировки: черный</p> <p>Вид кромки: ПЛУК (полукруглая утоненная кромка) Масса 1 м²: ~17,7 кг</p>	<p>Длина: 1500 Ширина: 1200 Толщина: 20,0</p>

КНАУФ-ФАЙЕРБОРД

Изображение	Описание	Размеры, мм
 <p>ПК</p>	<p>КНАУФ-Файерборд Негорючие плиты применяются в качестве огнезащитного облицовочного материала в каркасно-обшивных конструкциях перегородок, облицовок стен, огнезащитных облицовок стальных конструкций (колонн и балок), кабельных коробов, воздуховодов и подвесных потолков на путях эвакуации и в зальных помещениях в зданиях различного функционального назначения, этажности и вместимости, а также в других строительных конструкциях, где согласно требованиям пожарной безопасности предусмотрено применение негорючих строительных материалов (НГ).</p> <p>Цвет поверхности: серый Цвет маркировки: красный</p> <p>Вид кромки: ПК (прямая кромка) Масса 1 м²: ~10,5 кг (12,5 мм) ~17,0 кг (20,0 мм) ~21,0 кг (24,0 мм)</p>	<p>Длина: 2000, 2500 Ширина: 1200 Толщина: 12,5 20,0 24,0</p>

КНАУФ-СЕЙФБОРД

Изображение	Описание	Размеры, мм
 <p>ПЛК</p>	<p>КНАУФ-Сейфборд Плиты применяются в зданиях для защиты от рентгеновского излучения в конструкциях перегородок, подвесных потолков и облицовке стен. Цвет картона: серый.</p> <p>Вид кромки: ПЛК (полукруглая кромка)</p> <p>Масса 1 м²: ~17 кг Масса 1 листа: ~27 кг</p>	<p>Длина: 2400 Ширина: 600 Толщина: 12,5</p>

АКУСТИЧЕСКИЕ ПЛИТЫ КНАУФ

Изображение	Описание	Размеры, мм
	<p>КНАУФ-Акустика Плиты применяются в качестве звукопоглощающей облицовки в конструкциях облицовки стен и подвесных потолков целью улучшения акустических характеристик помещения. Цвет картона: серый Маркируется паллета транспортным ярлыком.</p> <p>Вид кромки: 4ПК — прямая кромка с 4 сторон; 4ФК — фальцевая кромка с 4 сторон; 2ФК/2ПК — с двух сторон фальцевая и прямая кромки.</p>	<p>Сплошная перфорация: 2000×1200×12,5 (в зависимости от типа перфорации) С1 8/18 КР (круглая): 1998×1188×12,5 Б2 12/25 КВ (квадратная): 2000×1200×12,5 Блочная перфорация: С2 8/18 КР (круглая): 2448×1224×12,5 Б2 12/25 КВ (квадратная): 2400×1200×12,5 Рассеянная перфорация: С3 8/15/20 (круглая): 1197×2000×12</p>

КНАУФ-СУПЕРЛИСТЫ

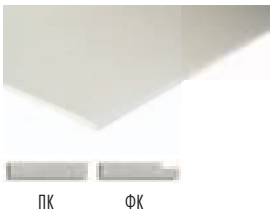
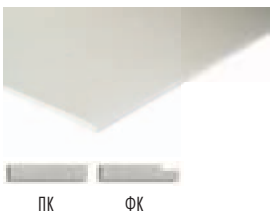
Изображение	Описание	Размеры, мм
 <p>ПК НОВИНКА</p>	<p>КНАУФ-суперлист НГ (негорючий, влагостойкий гипсоволокнистый лист, ГВЛВ НГ) Применяется для облицовки стен и устройства перегородок в зданиях и помещениях, где необходимо использование негорючих материалов, например, на путях эвакуации. Может применяться в зданиях всех классов функциональной пожарной опасности согласно ФЗ № 123 от 22.07.2008, в помещениях любого функционального назначения с сухим, нормальным и влажным влажностными режимами по СП 50.13330.2012, в том числе в неотапливаемых помещениях. Вид кромки: ПК — прямая кромка</p> <p>Масса 1 м²: ~16,5 кг (12,5 мм)</p>	<p>Длина: 2500 Ширина: 1200 Толщина: 10 12,5</p>
 <p>ПК ФК</p>	<p>КНАУФ-суперлист (ГВЛ) Применяется для устройства межкомнатных перегородок, подвесных потолков, облицовки стен и огнезащиты конструкций. Обладает повышенной ударпрочностью и звукоизоляцией. Вид кромки: ПК — прямая кромка, ФК — фальцевая кромка.</p> <p>Масса 1 м²: ~11,9 кг (10,0 мм) ~15,0 кг (12,5 мм)</p>	<p>Длина: 2500 2000 Ширина: 1200 Толщина: 10,0 12,5</p>
 <p>ПК ФК</p>	<p>КНАУФ-суперлист влагостойкий (ГВЛ-В1, ГВЛ-В2, ГВЛ-ОВ) Применяется для устройства межкомнатных перегородок, стяжек полов, подвесных потолков, облицовки стен и огнезащиты конструкций. Обладает повышенной ударпрочностью, звукоизоляцией и пониженным влагопоглощением, благодаря специальной пропитке. Вид кромки: ПК — прямая кромка, ФК — фальцевая кромка.</p> <p>Масса 1 м²: ~11,9 кг (10,0 мм) ~15,0 кг (12,5 мм)</p>	<p>Длина: 2500 2000 Ширина: 1200 Толщина: 10,0 12,5</p>

КНАУФ-СУПЕРЛИСТЫ

Изображение	Описание	Размеры, мм
<p>ПК ФК</p>	<p>КНАУФ-суперлист влагостойкий (ГВЛ-В1, ГВЛ-В2, ГВЛ-ОВ) малоформатный</p> <p>Применяется для устройства межкомнатных перегородок, стяжек полов, подвесных потолков, облицовки стен и огнезащиты конструкций. Легко транспортируется и дает возможность работать с листом в одиночку. Обладает повышенной ударпрочностью и звукоизоляцией.</p> <p>Вид кромки: ПК — прямая кромка ФК — фальцевая кромка</p> <p>Масса 1 м²: ~11,9 кг</p>	<p>Длина: 1200, 1500</p> <p>Ширина: 1200 600</p> <p>Толщина: 10,0</p>

КНАУФ-СУПЕРПОЛ (ЭЛЕМЕНТЫ ПОЛА)

Изображение	Описание	Размеры, мм
	<p>Элемент пола (ЭП) из гипсоволокнистых влагостойких КНАУФ-суперлистов</p> <p>Применяется для устройства сборного основания пола в зданиях различного назначения.</p> <p>Масса 1 м²: ~24,0 кг Масса 1 плиты: ~18,0 кг</p>	<p>1200×600×20</p>

КНАУФ-ГИПСОПЛИТЫ

Изображение	Описание	Размеры, мм
	<p>КНАУФ-гипсоплита без гидрофобизирующей добавки</p> <p>Для устройства перегородок в зданиях с сухим и нормальным влажностным режимом.</p> <p>Масса 1 плиты: ~29,3 кг (80 мм) ~36,0 кг (100 мм)</p>	<p>667×500×80 667×500×100 900×300×80</p>
	<p>КНАУФ-гипсоплита гидрофобизированная (влагостойкая)</p> <p>Применяется для устройства перегородок в помещениях с повышенной влажностью.</p>	<p>667×500×80 667×500×100 900×300×80</p>

АКВАПАНЕЛЬ® ЦЕМЕНТНЫЕ ПЛИТЫ

Изображение	Описание	Размеры, мм
	<p>АКВАПАНЕЛЬ® Универсальная 8 мм АКВАПАНЕЛЬ® Цементная плита Универсальная применяется при внутренней и наружной отделке стен, создании криволинейных перегородок и арок, подвесных потолков, дверных и оконных откосов, шахт инженерных коммуникаций, обшивке печей, каминов, подоконников и проч. (кроме полов). На фасадах АКВАПАНЕЛЬ® Универсальная используется в качестве обшивки стеновых панелей с деревянным и стальным каркасами в малоэтажном домостроении. Материал используется с финишной отделкой: плиткой, декоративной штукатуркой, обоями, окрашиванием, облицовкой декоративными материалами.</p> <p>Масса 1 м²: 8 кг (8 мм)</p>	Длина: 900 Ширина: 1200
	<p>АКВАПАНЕЛЬ® Наружная Применяется в качестве несущего основания в системах с тонким штукатурным слоем, а также при облицовке наружных стен, балконов и лоджий, при ремонте и восстановлении фасадов и других видов наружной отделки в качестве основы для различных вариантов наружной декоративной отделки: штукатурки, керамической и клинкерной плитки и прочего. Возможность создания криволинейных поверхностей, радиус кривизны от 1 м.</p> <p>Масса 1 м²: 16 кг (12,5 мм)</p>	Длина: 900, 2400 Ширина: 1200
	<p>АКВАПАНЕЛЬ® Внутренняя Применяется в каркасно-обшивных конструкциях — при устройстве перегородок, облицовок стен в помещениях с влажным и мокрым режимом эксплуатации. Возможность создания криволинейных поверхностей, радиус кривизны от 1 м.</p> <p>Масса 1 м²: 15 кг (12,5 мм)</p>	Длина: 900, 2400 Ширина: 1200
	<p>АКВАПАНЕЛЬ® Скайлайт Применяется при создании конструкций подвесных потолков внутри помещений с влажным и мокрым режимом эксплуатации, в зданиях различного назначения, как при реконструкции, так и в новом строительстве. Снаружи конструкции потолков применяются в полуткрытых пассажах, галереях, облицовке софитов и балконов, в наружных потолочных конструкциях. Предназначается под последующую декоративную отделку.</p> <p>Масса 1 м²: 10 кг (8 мм)</p>	Длина: 900 Ширина: 1200
	<p>КНАУФ-клей для швов для плит АКВАПАНЕЛЬ® Однокомпонентный полиуретановый клей, предназначенный для проклеивания стыков при монтаже обшивки из плит АКВАПАНЕЛЬ® Внутренняя в стеновых конструкциях. При этом трудоемкого шпаклевания стыков с применением армирующей ленты не требуется. Для внутренних работ.</p> <p>Упаковка: туба (картуш) 310 мл.</p>	50 мл/пог. м шва (одной тубы хватит на 6,5 м ² обшивки)

НАДЕЖНОЕ ОСНОВАНИЕ ПОД ФИНИШНУЮ ОТДЕЛКУ

Цементная плита АКВАПАНЕЛЬ® Внутренняя









Конструкции перегородок из плиты АКВАПАНЕЛЬ® Внутренняя

- Абсолютная влагостойкость
- Устойчивость к поражению грибком и плесенью
- Стойкость к химическим реагентам
- Простой и быстрый монтаж
- Многообразие финишной отделки (до 50 кг/м² плитки)

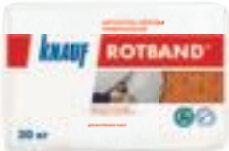

СУХИЕ СТРОИТЕЛЬНЫЕ СМЕСИ И ГОТОВЫЕ СОСТАВЫ

Штукатурки на гипсовой основе

Изображение	Описание	Расход, кг/м ²
	<p>Штукатурка гипсовая универсальная КНАУФ-Ротбанд</p> <p>Применяется для высококачественного оштукатуривания вручную потолков и стен с обычным твердым основанием (бетон, кирпич, цементная штукатурка), а также поверхностей из пенополистирола, пазогребневых плит, ЦСП, внутри помещений с нормальной влажностью, а также в кухнях и ванных комнатах (с покрытием, обеспечивающим защиту от увлажнения). Особенно рекомендуется для гладких бетонных потолочных и стеновых поверхностей.</p> <p>Для внутренних работ.</p> <p>Упаковка: бумажный мешок 10 кг, 25 кг, 30 кг, полиэтиленовый мешок 5 кг.</p>	<p>Около 8,5 при толщине слоя 10 мм</p>
	<p>Штукатурка гипсовая КНАУФ-Гольдбанд</p> <p>Применяется для высококачественного оштукатуривания вручную стен (кирпичная кладка, цементная штукатурка, плотный и пористый бетон), а также поверхностей из пенополистирола, пазогребневых плит и ЦСП внутри помещений с нормальной влажностью, включая кухни и ванные комнаты (с покрытием, обеспечивающим защиту от увлажнения).</p> <p>Для внутренних работ.</p> <p>Упаковка: бумажный мешок 30 кг.</p>	<p>Около 8,5 при толщине слоя 10 мм</p>
 <p data-bbox="296 1189 384 1223">НОВИНКА</p>	<p>Штукатурка гипсовая с увеличенными сроками схватывания КНАУФ-Туллер</p> <p>Применяется для высококачественного оштукатуривания вручную стен (кирпичная кладка, цементная штукатурка, плотный и пористый бетон), а также поверхностей из пенополистирола, пазогребневых плит и ЦСП внутри помещений с нормальной влажностью, включая кухни и ванные комнаты (с покрытием, обеспечивающим защиту от увлажнения).</p> <p>Для внутренних работ.</p> <p>Упаковка: бумажный мешок 30 кг.</p>	<p>Около 8,5 при толщине слоя 10 мм</p>
	<p>Штукатурка гипсовая КНАУФ-ХП Старт</p> <p>Применяется для оштукатуривания вручную стен (кирпичная кладка, цементная штукатурка, пористый и плотный бетон, пазогребневые плиты) в один слой от 10 до 30 мм внутри помещений с нормальной влажностью, а также в кухнях и ванных (с покрытием, обеспечивающим защиту от увлажнения), с последующим финишным шпаклеванием.</p> <p>Для внутренних работ.</p> <p>Упаковка: бумажный мешок 25 кг.</p>	<p>Около 10 при толщине слоя 10 мм</p>
	<p>Штукатурка гипсовая механизированного нанесения КНАУФ-МП 75</p> <p>Применяется для высококачественного оштукатуривания стен и потолков внутри помещений с нормальной влажностью, а также в кухнях и ванных (с покрытием, обеспечивающим защиту от увлажнения) механизированным способом (например, с помощью штукатурных машин PFT G4, PFT G5). Наносится на все обычные твердые основания (кирпичная кладка, цементная штукатурка, бетон, пенополистирольные/пазогребневые плиты и т. п.).</p> <p>Для внутренних работ.</p> <p>Упаковка: бумажный мешок 30 кг.</p>	<p>Около 8–9 при толщине слоя 10 мм</p>
	<p>Штукатурка гипсовая механизированного нанесения КНАУФ-МН Старт</p> <p>Применяется для оштукатуривания механизированным способом (например, с помощью штукатурных машин PFT G4, PFT G5, PFT RITMO) стен внутри помещений с нормальной влажностью, включая кухни и ванные (с покрытием, обеспечивающим защиту от увлажнения). Наносится на все обычные твердые основания (кирпичная кладка, цементная штукатурка, бетон, пазогребневые плиты и т. п.), а также на поверхности из пенополистирола и ЦСП с последующим финишным шпаклеванием.</p> <p>Для внутренних работ.</p> <p>Упаковка: бумажный мешок 30 кг.</p>	<p>Около 10 при толщине слоя 10 мм</p>





СУХИЕ СТРОИТЕЛЬНЫЕ СМЕСИ И ГОТОВЫЕ СОСТАВЫ

Штукатурки на цементной основе

Изображение	Описание	Расход, кг/м ²
	<p>PRO-LINE CEMENT Штукатурка цементная защитная тонкослойная КНАУФ-Виртон</p> <p>Применяется для оштукатуривания ручным и механизированным способом минеральных поверхностей на фасадах зданий и в помещениях с повышенной влажностью; для создания защитного базового штукатурно-армированного слоя поверх утеплителя; для создания защитного, выравнивающего штукатурно-армированного слоя поверх плит АКВАПАНЕЛЬ® и заделки стыков; для поверхностного ремонта старых, прочных, цементных поверхностей. Для внутренних и наружных работ.</p> <p>Упаковка: бумажный мешок 25 кг.</p>	Около 14 при толщине слоя 10 мм
	<p>Штукатурка цементная трещиностойкая КНАУФ-Грюнбанд</p> <p>Применяется для оштукатуривания ручным или механизированным способом фасадов со слабым основанием (полый кирпич, пено- и газобетон) и обычных оснований в помещениях с повышенной влажностью. Для внутренних и наружных работ.</p> <p>Упаковка: бумажный мешок 25 кг.</p>	Около 12 при толщине слоя 10 мм
	<p>Штукатурка цементная фасадная КНАУФ-Унтерпутц</p> <p>Применяется для оштукатуривания ручным или механизированным способом фасадов и обычных оснований в помещениях с повышенной влажностью. Для внутренних и наружных работ.</p> <p>Упаковка: бумажный мешок 25 кг.</p>	Около 17 при толщине слоя 10 мм
	<p>Штукатурка цементная цокольная КНАУФ-Зокельпутц</p> <p>Применяется для оштукатуривания ручным или механизированным способом цокольной поверхности зданий и оснований с повышенными динамическими нагрузками. Для внутренних и наружных работ.</p> <p>Упаковка: бумажный мешок 25 кг.</p>	Около 17 при толщине слоя 10 мм
	<p>Штукатурно-клеевая смесь КНАУФ-Севенер</p> <p>Применяется для приклеивания теплоизоляционных плит и создания армирующего слоя в системе фасадного утепления, ремонта старых штукатурок и тонкослойного оштукатуривания бетонных поверхностей. Для внутренних и наружных работ.</p> <p>Упаковка: бумажный мешок 25 кг.</p>	4–7 (зависит от вида работ)
	<p>Штукатурка цементная декоративная КНАУФ-Диамант «короед» 1,5/2,5; «шуба» 1,5/3,0</p> <p>Применяется для создания декоративного слоя поверх обычных твердых оснований. Для внутренних и наружных работ.</p> <p>Упаковка: бумажный мешок 25 кг.</p>	2,5–3,8 (зависит от вида штукатурки)
	<p>Штукатурка цементная для обрызга адгезионная КНАУФ-Адгезив</p> <p>Применяется для обрызга обычных твердых оснований перед нанесением цементных штукатурок: Грюнбанд, Унтерпутц, Зокельпутц. Служит альтернативой металлической сетки по бетонным основаниям. Для внутренних и наружных работ.</p> <p>Упаковка: бумажный мешок 25 кг.</p>	Около 5–8 (зависит от вида работ)



СУХИЕ СТРОИТЕЛЬНЫЕ СМЕСИ И ГОТОВЫЕ СОСТАВЫ

Шпаклевки на гипсовой основе

Изображение	Описание	Расход, кг/м ²
	<p>Шпаклевка гипсовая универсальная КНАУФ-Фуген</p> <p>Применяется для заделки стыков КНАУФ-листов и КНАУФ-суперлистов с помощью армирующей ленты, приклеивания КНАУФ-листов к ровной поверхности стен, заделки неровностей и раковин бетонных элементов, склеивания и шпаклевания гипсовых изделий, монтажа ПГП.</p> <p>Для внутренних работ.</p> <p>Упаковка: бумажный мешок 5 кг, 10 кг, 25 кг, полиэтиленовый мешок 5 кг.</p>	<p>Около 0,25 (при заделке стыков гипсокартонных листов)</p> <p>Около 1,5 (при монтаже ПГП)</p>
 <p style="text-align: center; background-color: red; color: white; padding: 2px;">НОВИНКА</p>	<p>Шпаклевка гипсовая универсальная высокопрочная безусадочная КНАУФ-Унихард</p> <p>Применяется для заделки стыков КНАУФ-листов и КНАУФ-суперлистов, заделки дефектов гипсовых, цементных и бетонных поверхностей; заделки стыков высокопрочных конструкций с применением гипсокартонных КНАУФ-листов Сапфир; сплошного шпаклевания КНАУФ-листов, КНАУФ-суперлистов, гипсовых пазогребневых плит, плоских бетонных и оштукатуренных поверхностей. Для заделки стыков КНАУФ-листов с полукруглой утоненной кромкой (ПЛУК) можно использовать БЕЗ армирующей ленты.</p> <p>Для внутренних работ.</p> <p>Упаковка: бумажный мешок 20 кг.</p>	<p>Около 0,3 (при заделке стыков)</p> <p>Около 1,0 при толщине слоя 1 мм</p>
	<p>Шпаклевка гипсовая финишная КНАУФ-Ротбанд Финиш</p> <p>Применяется для выравнивания тонким слоем поверхностей гипсовых и цементных штукатурок, гипсокартонных и гипсоволокнистых листов, гипсовых пазогребневых плит и бетонных поверхностей под высококачественную финишную отделку.</p> <p>Для внутренних работ.</p> <p>Упаковка: бумажный мешок 25 кг.</p>	<p>Около 1,0 при толщине слоя 1 мм</p>
	<p>Шпаклевка гипсовая финишная КНАУФ-Сатенгипс</p> <p>Применяется для шпаклевания тонким слоем бетонных поверхностей, гипсокартонных и гипсоволокнистых листов, гипсовых и цементных штукатурок и получения поверхности под покраску, обои и другие декоративные покрытия.</p> <p>Для внутренних работ.</p> <p>Упаковка: полипропиленовый или бумажный мешок 25 кг.</p>	<p>Около 1,0 при толщине слоя 1 мм</p>

СУХИЕ СТРОИТЕЛЬНЫЕ СМЕСИ И ГОТОВЫЕ СОСТАВЫ

Шпаклевки на гипсовой основе

Изображение	Описание	Расход, кг/м ²
	Шпаклевка гипсовая КНАУФ-ХП Финиш Применяется для шпаклевания потолков и стен по бетонным, оштукатуренным и прочим основаниям внутри помещений с нормальной влажностью. Для внутренних работ. Упаковка: полипропиленовый или бумажный мешок 25 кг.	Около 0,9 при толщине слоя 1 мм
	Шпаклевка гипсовая КНАУФ-Базис Применяется для базового шпаклевания гипсокартонных и гипсоволокнистых листов, гипсовых пазогребневых плит, плоских бетонных и оштукатуренных поверхностей. Для внутренних работ. Упаковка: бумажный мешок 25 кг.	Около 1,0 при толщине слоя 1 мм
	Шпаклевка гипсовая КНАУФ-Сейфборд Шпатель Применяется для заделки стыков рентгенозащитных плит КНАУФ-Сейфборд. Для внутренних работ. Упаковка: пластиковое ведро 5 кг.	Около 0,4-0,45

Шпаклевки на цементной основе

Изображение	Описание	Расход, кг/м ²
	PRO-LINE CEMENT Шпаклевка белая финишная цементно-полимерная КНАУФ-Раслер Применяется для высококачественного финишного выравнивания минеральных поверхностей на фасадах зданий (за исключением цоколя) и в помещениях с повышенной влажностью; для заделки мелких, стабильных трещин и выбоин глубиной до 3 мм; защиты оснований от атмосферных воздействий. Для внутренних и наружных работ. Упаковка: бумажный мешок 20 кг.	Около 1,2 при толщине слоя 1 мм
	Шпаклевка цементная фасадная КНАУФ-Мульти Финиш серый Применяется для выравнивания поверхностей бетона и цементных штукатурок на фасадах зданий и в помещениях с повышенной влажностью, для ремонта, заделки трещин и заполнения отверстий. Для внутренних и наружных работ. Упаковка: бумажный мешок 25 кг.	Около 1,2 при толщине слоя 1 мм
	Шпаклевка цементная фасадная КНАУФ-Мульти Финиш белый Применяется для выравнивания поверхностей бетона и цементных штукатурок на фасадах зданий и в помещениях с повышенной влажностью, для ремонта, заделки трещин и заполнения отверстий. На основе белого цемента. Для внутренних и наружных работ. Упаковка: бумажный мешок 25 кг.	Около 1,2 при толщине слоя 1 мм

СУХИЕ СТРОИТЕЛЬНЫЕ СМЕСИ И ГОТОВЫЕ СОСТАВЫ

Шпаклевки на полимерной основе

Изображение	Описание	Расход, кг/м ²
	<p>Шпаклевка полимерная финишная КНАУФ-Полимер Финиш</p> <p>Применяется для выравнивания тонким слоем поверхностей гипсовых и цементных штукатурок, гипсокартонных и гипсоволокнистых листов, гипсовых пазогребневых плит под высококачественную финишную отделку. Для внутренних работ.</p> <p>Упаковка: бумажный мешок 10 кг, 20 кг.</p>	Около 1,2 при толщине слоя 1 мм
	<p>Шпаклевка готовая финишная КНАУФ-Ротбанд Паста Профи</p> <p>Применяется для финишного шпаклевания поверхности гипсокартонных и гипсоволокнистых листов, оштукатуренных и бетонных поверхностей, пазогребневых плит, стеклохолста при подготовке под высококачественную окраску, оклейку обоями, перед нанесением венецианской штукатурки и других финишных материалов. Для внутренних работ.</p> <p>Упаковка: пластиковое ведро 5 кг, 18 кг, 25 кг.</p>	0,48 кг при толщине слоя 0,3 мм
	<p>Шпаклевка готовая пастообразная финишная на виниловой основе для механизированного нанесения КНАУФ-МП Паста</p> <p>Для финишного шпаклевания поверхности гипсокартонных или гипсоволокнистых листов, оштукатуренных, зашпаклеванных и бетонных поверхностей, пазогребневых плит, стеклохолста при подготовке под высококачественную окраску, оклейку обоями, перед нанесением венецианской штукатурки и других финишных материалов. Для внутренних работ.</p> <p>Упаковка: пластиковое ведро 25 кг.</p>	0,48 кг при толщине слоя 0,3 мм

Кладочные смеси на цементной основе

Изображение	Описание	Расход, кг/м ²
	<p>Смесь цементная универсальная КНАУФ-Коттеджная</p> <p>Применяется для каменной и кирпичной кладки, оштукатуривания фасадов зданий и обычных твердых оснований в помещениях с повышенной влажностью. Для внутренних и наружных работ.</p> <p>Упаковка: бумажный мешок 25 кг.</p>	Около 18 при толщине слоя 10 мм

Клеевые смеси на гипсовой основе

Изображение	Описание	Расход, кг/м ²
	<p>Клей гипсовый монтажный КНАУФ-Перлфикс</p> <p>Применяется для приклеивания КНАУФ-листов, изоляционного материала (минеральная вата) к несущим стенам при облицовке, для монтажа гипсовых пазогребневых плит (ПГП). Для внутренних работ.</p> <p>Упаковка: бумажный мешок 30 кг.</p>	5 (приклеивание ГКЛ) 1,5 (монтаж ПГП)

СТЫКИ НЕ РАЗОЙДУТСЯ!

Шпаклевка КНАУФ-Унихард

НОВИНКА!



**ДАЖЕ БЕЗ
ЛЕНТЫ**

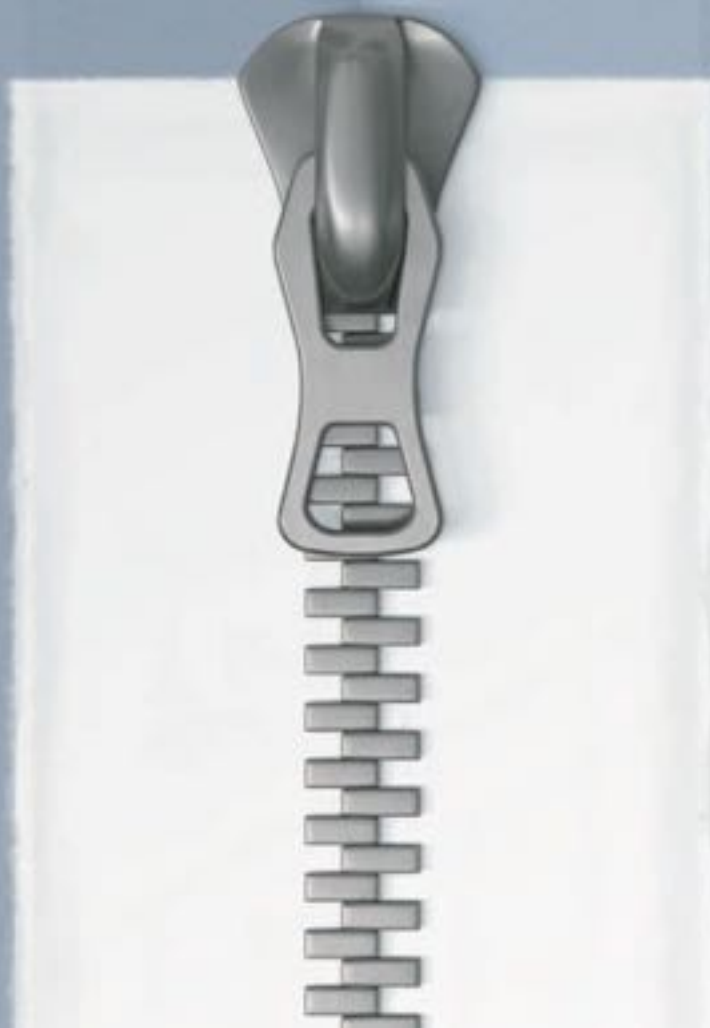

Новая высокопрочная шпаклёвка от КНАУФ берёт на себя задачи по оптимизации ремонтных работ. С ней заделка стыков с кромкой ПЛУК возможна без использования армирующей ленты. Теперь стены готовы принимать на себя большие нагрузки.





КНАУФ-Унихард – шпаклёвка для спокойствия бригадира!

www.knauf.ru
ООО «КНАУФ ГИПС»

KNAUF

СУХИЕ СТРОИТЕЛЬНЫЕ СМЕСИ И ГОТОВЫЕ СОСТАВЫ

Клеевые смеси на цементной основе



Изображение	Описание	Расход, кг/м ²
	<p>Клей плиточный КНАУФ-Флизен</p> <p>Применяется для облицовки внутри зданий:</p> <ul style="list-style-type: none"> — стен керамической плиткой размером до 60×60 см и весом не более 45 кг/м²; — пола (без подогрева) отвечающего требованиям СП 29.13330.2011, керамической плиткой размером до 60×60 см <p>Класс клеевой смеси по ГОСТ Р 56387: С0 Т</p> <p>Упаковка: бумажный мешок 10 кг, 25 кг.</p>	<p>1,7-4,7 (зависит от размера плитки и зуба шпателя)</p>
	<p>Клей плиточный толстослойный КНАУФ-Флизен Макс</p> <p>Применяется для облицовки внутри и снаружи зданий:</p> <ul style="list-style-type: none"> — стен керамической плиткой размером до 60×60 см и керамогранитом, природным/ искусственным камнем размером до 50×50 см, весом до 60кг/м²; — пола (в т. ч. тёплого) керамической плиткой и керамогранитом размером до 40×40 см. <p>Класс клеевой смеси по ГОСТ Р 56387: С1</p> <p>Упаковка: бумажный мешок 25 кг.</p>	<p>2,2-4,7 (зависит от размера плитки, зуба шпателя и способа нанесения)</p>
	<p>Клей плиточный усиленный КНАУФ-Флизен Плюс</p> <p>Применяется для облицовки внутри и снаружи здания (в т. ч. цоколя):</p> <ul style="list-style-type: none"> — стен керамической плиткой, керамогранитом, природным и искусственным камнем размером до 60×60 см и весом до 60 кг/м²; — пола (в т. ч. «теплого») керамической плиткой, керамогранитом, природным и искусственным камнем размером до 60×60 см. <p>Класс клеевой смеси по ГОСТ Р 56387: С1 ТЕ</p> <p>Упаковка: бумажный мешок 25 кг.</p>	<p>1,7-4,7 (зависит от размера плитки и зуба шпателя)</p>
	<p>Клей плиточный на основе белого цемента КНАУФ-Мрамор</p> <p>Применяется для облицовки внутри и снаружи здания (в т. ч. цоколя):</p> <ul style="list-style-type: none"> — стен плитами из мрамора, гранита и других природных камней, стекломозаикой, стеклянной и прозрачной плиткой, керамической плиткой, керамогранитом и искусственным камнем любого размера и веса; — пола (в т. ч. «теплого») плитами из мрамора, гранита и других природных камней, стекломозаикой, стеклянной и прозрачной плиткой, керамической плиткой, керамогранитом и искусственным камнем любого размера. <p>Класс клеевой смеси по ГОСТ Р 56387: С2</p> <p>Упаковка: бумажный мешок 25 кг.</p>	<p>1,7-4,7 (зависит от размера плитки и зуба шпателя)</p>
	<p>Клей плиточный эластичный КНАУФ-Флекс</p> <p>Применяется для облицовки внутри и снаружи здания (в т. ч. цоколя):</p> <ul style="list-style-type: none"> — стен керамической плиткой, керамогранитом, природным и искусственным камнем без ограничений по формату и весу; — пола (в т. ч. «теплого») керамической плиткой, керамогранитом, природным и искусственным камнем, без ограничений по формату и весу. <p>Класс клеевой смеси по ГОСТ Р 56387: С2S1 ТЕ</p> <p>Упаковка: бумажный мешок 10 кг, 25 кг.</p>	<p>1,7-4,7 (зависит от размера плитки и зуба шпателя)</p>

СУХИЕ СТРОИТЕЛЬНЫЕ СМЕСИ И ГОТОВЫЕ СОСТАВЫ

Клеевые смеси на цементной основе

Изображение	Описание	Расход, кг/м ²
	<p>Клей для пенополистирола и минеральной ваты КНАУФ-Фассаден</p> <p>Применяется для крепления теплоизоляционных плит из пенополистирола и минеральной ваты на такие основания как (кирпич, бетон, газо-, пенобетон, цементные штукатурки и др. минеральные основания). Применяется при устройстве систем наружной теплоизоляции зданий «КНАУФ-Теплая стена».</p> <p>Упаковка: бумажный мешок 25 кг.</p>	3,5-6,0 (зависит от способа нанесения и ровности основания)

Стяжки на гипсоцементной основе

Изображение	Описание	Расход, кг/м ²
 НОВИНКА	<p>Самонивелирующийся, безусадочный, трещиностойкий, быстротвердеющий наливной пол на комплексном вяжущем КНАУФ-Титалин</p> <p>Применяется для выравнивания основания пола слоем от 5 до 100 мм ручным способом. Подходит для обогреваемых полов. Для внутренних работ.</p> <p>Упаковка: бумажный мешок 20 кг.</p>	Около 15 при толщине слоя 10 мм
	<p>Универсальный самонивелирующийся пол КНАУФ-Трибон</p> <p>Применяется для выравнивания основания пола слоем от 10 до 60 мм ручным или механизированным способом (например, при помощи штукатурных машин PFT G4 или PFT RITMO). Подходит для обогреваемых полов. Для внутренних работ.</p> <p>Упаковка: бумажный мешок 20 кг, 30 кг.</p>	Около 17 при толщине слоя 10 мм

Стяжки на цементной основе







Изображение	Описание	Расход, кг/м ²
	<p>Ровнитель цементный, лёгкий КНАУФ-Убо</p> <p>Применяется для устройства легкого пола на слабые несущие конструкции и укрытия коммуникаций в сухих и влажных помещениях. Наносится ручным или механизированным способом слоем от 3 до 30 см. Для внутренних работ.</p> <p>Упаковка: бумажный мешок 25 кг.</p>	Около 7 при толщине слоя 10 мм

Засыпки керамзитовые

Изображение	Описание	Расход, кг/м ²
	<p>Сухая керамзитовая засыпка для сборных полов КНАУФ</p> <p>Применяется для выравнивания, звуко- и теплоизоляции оснований, с последующим устройством сборных оснований КНАУФ-суперпола из элементов пола КНАУФ или влагостойких (ГВЛ-В1, ГВЛ-В2, ГВЛ-ОВ) малоформатных. Для внутренних работ.</p> <p>Упаковка: мешок 40 л.</p>	Минимальная толщина слоя: 20 мм Расход: 10 л/м ² на каждые 10 мм слоя

СУХИЕ СТРОИТЕЛЬНЫЕ СМЕСИ И ГОТОВЫЕ СОСТАВЫ

Грунтовки

Изображение	Описание	Расход, кг/м ²
	<p>Грунтовка укрепляющая глубокого проникновения КНАУФ-Тифенгрунд</p> <p>Применяется для обработки основания в целях укрепления поверхности, снижения его впитываемости и улучшения адгезии к нему финишного покрытия (шпаклевки, краски, обоев, облицовочной плитки и т. п.). Для внутренних и наружных работ.</p> <p>Упаковка: пластиковое ведро 5 кг, 10 кг.</p>	Около 0,1
	<p>Грунтовка для впитывающих оснований КНАУФ-Мультигрунд</p> <p>Применяется для обработки поверхностей: газо- и пенобетона, керамического и силикатного кирпича, гипсовых и цементных штукатурок; бетонной, цементной и гипсовой стяжки. Эффективно снижает и регулирует впитывающую способность основания, способствует равномерному схватыванию раствора гипсовых и цементных смесей.</p> <p>Для внутренних и наружных работ.</p> <p>Упаковка: пластиковое ведро 5 кг, 10 кг.</p>	Около 0,2
	<p>Грунтовка для впитывающих оснований, КНАУФ-Миттельгрунд (концентрат)</p> <p>Применяется для улучшения адгезии, регулирования и снижения впитывающей способности оснований (газо- и пенобетона, керамического и силикатного кирпича и прочих), для предотвращения неравномерного схватывания раствора. Применяется перед нанесением гипсовых штукатурок, устройством гипсовых наливных полов и монтажом ГКЛ с помощью гипсового клея КНАУФ-Перлфикс.</p> <p>Для внутренних и наружных работ.</p> <p>Упаковка: пластиковое ведро 10 кг.</p>	Около 0,05
 <p data-bbox="311 1496 391 1527">НОВИНКА</p>	<p>Грунтовка адгезионная КНАУФ-Бетогрунд</p> <p>Применяется для обработки плотных, гладких и слабовпитывающих влагу оснований (бетон, пенополистирол, гипсовые пазогребневые плиты) перед оштукатуриванием или шпаклеванием гипсовыми смесями.</p> <p>Для внутренних работ.</p> <p>Упаковка: пластиковое ведро 5 кг, 15 кг.</p>	
 <p data-bbox="311 1792 391 1823">НОВИНКА</p>	<p>Грунт-краска белая высокоукрывистая фактурная ручного нанесения КНАУФ-Вайсгрунд</p> <p>Применяется для одновременного грунтования и укрепления основания перед шпаклеванием, оклейкой обоями или отделкой декоративными материалами.</p> <p>Для внутренних и наружных работ.</p> <p>Упаковка: пластиковое ведро 15 кг.</p>	Около 0,2
 <p data-bbox="311 2083 391 2114">НОВИНКА</p>	<p>Грунт-краска белая высокоукрывистая тиксотропная механизированного нанесения КНАУФ-Вайсгрунд М</p> <p>Предназначена для одновременного грунтования основания и предварительного его окрашивания перед финишным нанесением краски или отделкой другими декоративными материалами.</p> <p>Для внутренних и наружных работ.</p> <p>Упаковка: пластиковое ведро 20 кг.</p>	Около 0,2

СУХИЕ СТРОИТЕЛЬНЫЕ СМЕСИ И ГОТОВЫЕ СОСТАВЫ

Гидроизоляция

Изображение	Описание	Расход, кг/м ²
	<p>Гидроизоляционная мастика КНАУФ-Флэхендихт</p> <p>Применяется для создания водонепроницаемой, эластичной гидроизоляции перед укладкой покрытий из керамической плитки и природного камня на поверхностях, выполненных из ГКЛ, гипсовых и цементных штукатурок.</p> <p>Для внутренних работ.</p> <p>Упаковка: пластиковое ведро 5 кг.</p>	<p>0,7–1,4 (зависит от структуры и гигроскопичности основания)</p>

ГОТОВЫЕ КЛЕИ

Изображение	Описание	Расход, кг/м ²
	<p>Клей для стеклохолста водно-дисперсионный акриловый</p> <p>Применяется для приклеивания малярного стеклохолста, малярного флизелина, стеклообоев, различных видов тяжелых обоев на стены и потолки внутри помещений.</p> <p>Для внутренних работ.</p> <p>Упаковка: пластиковое ведро 10 кг.</p>	<p>Около 0,2</p>

ГИПСОВАЯ ШТУКАТУРКА КНАУФ-РОТБАНД

Подходит для любой бригады



Гипсовая штукатурка КНАУФ-Ротбанд легко замешивается, а благодаря пластичности ее просто наносить и разравнивать. После высыхания она прочно держится и не трескается. КНАУФ-Ротбанд подойдет для мастеров любого уровня: как для начинающих мастеров, так и для профессионалов.



КНАУФ-ПРОФИЛИ

Изображение	Описание	Размеры, мм
	КНАУФ-профиль направляющий (ПН) Изготавливается из высококачественной стали толщиной 0,6 мм в соответствии с ТУ 24.33.11-012-04001508-2020 и применяется в качестве направляющих элементов для стоечных профилей, а также для устройства перемычек между ними в каркасах перегородок и облицовок.	Сечение: 50×40 75×40 100×40 Длина: 3000 (по заказу до 6000)
	КНАУФ-профиль стоечный (ПС) Изготавливается из высококачественной стали толщиной 0,6 мм (0,7 мм) в соответствии с ТУ 24.33.11-012-04001508-2020 и применяется в качестве стоечных элементов для вертикальных стоек каркасов, предназначенных для устройства перегородок и облицовок.	Сечение: 50×50 75×50 100×50 Длина: 3000 3500 4000 (по заказу до 6000)
	КНАУФ-профиль потолочный (ПП) Изготавливается из высококачественной стали толщиной 0,6 мм в соответствии с ТУ 24.33.11-012-04001508-2020 и применяется в качестве каркасов подвесных потолков, облицовок и других конструкций на основе листовых материалов КНАУФ.	Сечение: 60×27 Длина: 3000 (по заказу до 6000)
	КНАУФ-профиль направляющий потолочный (ПН) Изготавливается из высококачественной стали толщиной 0,6 мм в соответствии с ТУ 24.33.11-012-04001508-2020 и применяется в качестве направляющих элементов для КНАУФ-профилей ПП 60×27 при монтаже каркаса подвесного потолка П113, а также облицовки С623.	Сечение: 28×27 Длина: 3000
	КНАУФ-профиль углозащитный (ПУ) Изготавливается из высококачественной стали и устанавливается на внешних углах конструкций из листовых материалов КНАУФ (проемы, торцы перегородок и т. п.) для защиты их от возможного повреждения при эксплуатации.	Сечение: 20×20 25×25 31×31 Длина: 3000
	КНАУФ-профиль арочный (ПА) Изготавливается из высококачественной стали толщиной 0,6 мм в соответствии с ТУ 24.33.11-012-04001508-2020 и применяется для устройства каркасов криволинейных потолков, арочных и купольных конструкций на основе листовых материалов КНАУФ.	Минимальный радиус изгиба: Вогнутый — 500 Выпуклый — 1000 Длина: Вогнутый до 3000 Выпуклый до 6000
	КНАУФ-профиль маячковый (ПМ) Изготавливается из высококачественной стали и применяется в качестве опорной направляющей базы при оштукатуривании для получения ровной поверхности.	Сечение: 22×6 23×10 Длина: 3000
	КНАУФ-профиль усиленный (УА) Изготавливается из высококачественной стали толщиной 2,0 мм и применяется для устройства дверного проема.	Сечение: 50×40 75×40 100×40 Длина: 3000 (по заказу до 6000)

ПОДВЕСЫ / СОЕДИНИТЕЛИ / УДЛИНИТЕЛИ ПРОФИЛЕЙ

Изображение	Описание	Размеры, мм
	<p>КНАУФ-подвес прямой Применяется для деревянного каркаса или КНАУФ-профилей ПП 60×27.</p> <p>Упаковка: коробка 100 шт.</p>	<p>Длина в смонтированном положении: 120 200 Толщина: 0,9</p>
	<p>КНАУФ-подвес прямой со звукоизоляционной вставкой Применяется для деревянного каркаса или КНАУФ-профилей ПП 60×27.</p> <p>Упаковка: коробка 100 шт.</p>	<p>Длина в смонтированном положении: 120 200 Толщина: 0,9</p>
	<p>КНАУФ-зажим для крепления КНАУФ-профилей ПП 60×27 Применяется для крепления в дерево, с возможностью нивелировки высоты внутрипотолочного пространства.</p> <p>Упаковка: коробка 100 шт.</p>	<p>Толщина: 0,9</p>
	<p>КНАУФ-зажим прямой Применяется для крепления КНАУФ-профилей ПП 60×27 в конструкциях «Потолок под потолком».</p> <p>Упаковка: коробка 100 шт.</p>	<p>Толщина: 0,9</p>
	<p>КНАУФ-подвес анкерный с зажимом Применяется для КНАУФ-профилей ПП 60×27. Предназначен для крепления к перекрытию с помощью тяги подвеса.</p> <p>Упаковка: коробка 100 шт.</p>	<p>Толщина: 0,9</p>
	<p>КНАУФ-тяга подвеса Применяется для анкерного подвеса с зажимом.</p> <p>Упаковка: коробка 100 шт.</p>	<p>Диаметр: 4 Длина: 125–1500</p>
	<p>КНАУФ-зажим двухсторонний Применяется для удлинения с помощью 2-х тяг подвеса.</p> <p>Упаковка: коробка 100 шт.</p>	



ПОДВЕСЫ / СОЕДИНИТЕЛИ / УДЛИНИТЕЛИ ПРОФИЛЕЙ

Изображение	Описание	Размеры, мм
	<p>КНАУФ-ниюс-подвес верхняя часть Применяется для крепления к перекрытию.</p> <p>Упаковка: коробка 100 шт.</p>	<p>Длина: 200–1000 Толщина: 0,9</p>
	<p>КНАУФ-ниюс-подвес нижняя часть Применяется для надежной фиксации КНАУФ-профиля ПП 60×27, при необходимости с помощью шурупов.</p> <p>Упаковка: коробка 100 шт.</p>	<p>Толщина: 0,9</p>
	<p>КНАУФ-ниюс-удлинитель Удлинительный элемент со сплошной перфорацией.</p> <p>Упаковка: коробка 100 шт.</p>	<p>Длина: 3000 Толщина: 0,9</p>
	<p>КНАУФ-ниюс-соединитель Соединительный элемент для верхней части и удлинителя Нониус-подвеса.</p> <p>Упаковка: коробка 100 шт.</p>	<p>Длина: 90 Толщина: 0,9</p>
	<p>Нониус-шплинт Применяется для соединения и фиксации Нониус-подвесов.</p> <p>Упаковка: коробка 100 шт.</p>	
	<p>КНАУФ-ниюс-хомут для UA профилей Применяется для крепления КНАУФ-профиля UA 50×40×2, при необходимости с помощью шурупов.</p> <p>Упаковка: коробка 100 шт.</p>	<p>Толщина: 0,9</p>

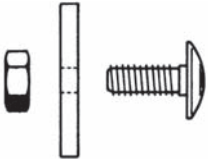

ПОДВЕСЫ / СОЕДИНИТЕЛИ / УДЛИНИТЕЛИ ПРОФИЛЕЙ

Изображение	Описание	Размеры, мм
	КНАУФ-соединитель двухуровневый Применяется для соединения КНАУФ-профилей ПП 60×27 в двухуровневых конструкциях подвесных потолков. Упаковка: коробка 100 шт.	Толщина: 0,9
	КНАУФ-соединитель одноуровневый Применяется для соединения КНАУФ-профилей ПП 60×27 в конструкции одноуровневого потолка. Упаковка: коробка 50 шт.	Толщина: 0,9
	КНАУФ-соединитель Мульти Применяется для удлинения КНАУФ-профилей ПП 60×27 и гибкого соединения при помощи адаптеров под различным углом. Упаковка: коробка 100 шт.	Толщина: 0,9
	КНАУФ-адаптер для соединителя Мульти Адаптер 30° – 280°. Упаковка: коробка 100 шт.	Толщина: 0,9
	КНАУФ-соединитель угловой 90° Применяется для соединения КНАУФ-профилей ПП 60×27 под прямым углом. Упаковка: коробка 100 шт.	Толщина: 0,9
	КНАУФ-соединитель универсальный Применяется для соединения КНАУФ-профилей ПП 60×27 под различным углом в конструкции одноуровневого потолка, может использоваться в качестве удлинителя или части подвеса. Упаковка: коробка 100 шт.	Толщина: 0,9
	КНАУФ-удлинитель профилей ПП 60×27 Применяется для соединения (наращивания) потолочных профилей и применяется с КНАУФ-профилем ПП 60×27. Упаковка: коробка 100 шт.	Толщина: 0,6
	КНАУФ-зажим для колонн Применяется для крепления потолочных КНАУФ-профилей ПП 60×27 к металлическим колоннам и балкам в системах огнезащитных облицовок с обшивками из КНАУФ-суперлистов или плит КНАУФ-Файерборд. Упаковка: коробка 50 шт.	Толщина: 0,9

ПОДВЕСЫ / СОЕДИНИТЕЛИ / УДЛИНИТЕЛИ ПРОФИЛЕЙ

Изображение	Описание	Размеры, мм
	КНАУФ-уголок крепежный для UA-профиля Применяется для надежного крепления усиленных КНАУФ-профилей UA 50/75/100 к перекрытиям. Упаковка: коробка 50 шт.	Толщина: 2,0
	КНАУФ-комплект крепежа для профиля UA Комплект крепежа для фиксации усиленного профиля и уголка. Предназначен для фиксации усиленного КНАУФ-профиля UA с крепежным уголком.	
	КНАУФ-скоба для КНАУФ-гипсоплит (ПГП) Рекомендуется для крепления перегородок (облицовок) из КНАУФ-гипсоплит (ПГП) при эластичном примыкании к ограждающим конструкциям. Упаковка: коробка 200 шт.	Толщина: 0,9







РЕВИЗИОННЫЕ ЛЮКИ КНАУФ

Изображение	Описание	Размеры, мм
	КНАУФ-люк ревизионный Применяется в конструкциях КНАУФ (перегородках, облицовках стен, подвесных потолках) с различными обшивками из КНАУФ-листов или КНАУФ-суперлистов (обычных или влагостойких) толщиной 12,5 мм для обеспечения возможности профилактических ревизий различных инженерных коммуникаций (электрика, сантехника, вентиляция и прочие).	200×200, 200×300 300×300, 300×400 400×400, 400×500 400×600, 500×500 600×600, 1200×600 (возможно изготовление люка нестандартных размеров)
	КНАУФ-люк ревизионный универсальный Применяется в потолочных и стеновых конструкциях из любых материалов (ГСП-А, ГВЛ, бетон, кирпич, пеноблоки и прочие) для обеспечения возможности профилактических ревизий различных инженерных коммуникаций (электрика, сантехника, вентиляция и прочие).	200×200, 200×300 300×300, 300×400 400×400, 400×500 400×600, 500×500 600×600, 1200×600 (возможно изготовление люка нестандартных размеров)

КРЕПЕЖНЫЕ ИЗДЕЛИЯ

Изображение	Описание	Размеры, мм
	КНАУФ-шуруп ХТН самонарезающий прокалывающий Шуруп с головкой потайной формы, с крестообразным шлицем и острым концом. Применяется для крепления гипсокартонных КНАУФ-листов Сапфир (ГСП тип DFH3IR) к каркасу из металлических профилей (толщина стенки до 0,7 мм). Упаковка: коробка 1000 шт.	3,9×23 3,9×33 3,9×38 3,9×55
	КНАУФ-шуруп ТН самонарезающий прокалывающий Шуруп с головкой потайной формы, с крестообразным шлицем и острым концом. Применяется для крепления КНАУФ-листов к каркасу из металлических профилей (толщина стенки до 0,7 мм). Упаковка: коробка 200, 500, 1000 шт и в лентах по 50 шт	3,5×25 3,5×35 3,5×45 3,5×55 4,3×65
	КНАУФ-шуруп ТВ самонарезающий с высверливающим концом Шуруп с головкой потайной формы, с крестообразным шлицем и высверливающим концом. Применяется для крепления гипсокартонных КНАУФ-листов (ГКЛ, ГКЛВ, ГКЛВО) к каркасу из металлических профилей (толщина стенки от 0,7 мм до 2,0 мм). Упаковка: коробка 1000 шт.	3,5×25 3,5×35 3,5×45
	КНАУФ-шуруп LB самонарезающий с высверливающим концом Шуруп с головкой потайной формы, с крестообразным шлицем и высверливающим концом. Применяется для крепления металлических профилей или листовых деталей друг с другом. Упаковка: коробка 1000 шт.	4,2×13 3,5×11
	КНАУФ-шуруп LN самонарезающий прокалывающий Шуруп с полукруглой головкой, с крестообразным шлицем и острым концом. Упаковка: коробка 1000 шт.	4,2×13 3,5×11
	КНАУФ-шуруп MN самонарезающий прокалывающий Самонарезающий прокалывающий шуруп с фрезерной головкой потайной формы. Применяется для крепления КНАУФ-суперлистов к каркасу из металлических профилей (толщина стенки до 0,7 мм). Упаковка: коробка 500 шт., 1000 шт.	3,9×19 3,9×25 3,9×30 3,9×35 3,9×45 3,9×55
	КНАУФ-шуруп SN самонарезающий прокалывающий Самонарезающий прокалывающий шуруп с зенкующей головкой, применяется для крепления КНАУФ-Акустика к каркасу из металлических профилей (толщина стенки до 0,7 мм) без предварительного засверливания. Упаковка: коробка 1000 шт.	3,5×30
	КНАУФ-шуруп Макси с острым концом SN Самонарезающий прокалывающий шуруп с фрезерной головкой потайной формы и крестообразным шлицем. Применяется для крепления плит АКВАПАНЕЛЬ® к деревянному или стальному каркасам с толщиной стали не более 0,7 мм. Упаковка: коробка 250 шт., 500 шт., 1000 шт.	4,2×25 4,2×39
	КНАУФ-шуруп Макси с высверливающим концом SB Самонарезающий шуруп с высверливающим концом и крестообразным шлицем. Применяется для крепления плит АКВАПАНЕЛЬ® к стальному каркасу с толщиной стали от 0,7 до 2,0 мм. Упаковка: коробка 250 шт., 500 шт., 1000 шт.	3,9×25 3,9×39
	КНАУФ-дюбель-гвоздь Применяется для крепления элементов конструкций перегородок и облицовок (профилей, кронштейнов) на несущих стенах или перекрытиях. Упаковка: коробка 100 шт., 150 шт.	6×40 6×60
	КНАУФ-дюбель «Зонтик» для пустотелых конструкций Металлический дюбель. Применяется для крепления в пустотелых конструкциях, например с обшивками из КНАУФ-листов. Упаковка: коробка 100 шт.	4×38 5×65

КРЕПЕЖНЫЕ ИЗДЕЛИЯ

Изображение	Описание	Размеры, мм
	<p>КНАУФ-Дюбель универсальный Универсальный дюбель из нейлона. Применяется для стандартного крепления в сплошных и пустотелых материалах и конструкциях.</p> <p>Упаковка: коробка 100 шт.</p>	6×27
	<p>КНАУФ-анкер-клин потолочный Металлический анкер с распорным клином. Применяется для крепления элементов подвесных потолков и аналогичных конструкций на бетонных перекрытиях.</p> <p>Упаковка: коробка 100 шт.</p>	6×40 6×60
	<p>КНАУФ-дюбель шнековый Применяется для крепления различных материалов к гипсокартонному КНАУФ-листу или другим листовым материалам КНАУФ без предварительного сверления.</p> <p>Упаковка: коробка 100 шт.</p>	Длина: 39
	<p>КНАУФ-дюбель «Бабочка» для пустотелых конструкций Применяется для крепления в пустотелых конструкциях, например из КНАУФ-листа.</p> <p>Упаковка: коробка 100 шт.</p>	10×60
	<p>КНАУФ-дюбель Хартмут Применяется для крепления в пустотелых конструкциях, например с обшивками из КНАУФ-листов и навешиванием очень тяжелых предметов до 55 кг.</p> <p>Упаковка: коробка 50 шт.</p>	5×60
	<p>Скоба строительная КНАУФ, тип Z-снк Изготовлена из высокопрочной стали с цинковым покрытием 1-го класса. Скоба подходит для крепления листовых материалов бескаркасным способом, сборки мебельных конструкций и т.д. Покрытие: цинк Количество: упаковка 12 000 шт (Z – 35 снк) 9 500 шт (Z – 45 снк) 6 900 шт (Z – 64 снк)</p>	Сечение проволоки: 1,39×1,58 мм Ширина: 11,2 мм Высота: 35 мм, 45 мм, 64 мм





ЛЕНТЫ СТРОИТЕЛЬНЫЕ / РУЛОННЫЕ МАТЕРИАЛЫ

Изображение	Описание	Размеры, мм
	<p>КНАУФ-Курт лента армирующая Армирующая лента, изготовленная из белой специальной бумаги с армирующими синтетическими волокнами. Применяется для армирования стыков гипсовых строительных плит и гипсоволокнистых листов разных видов и с любыми типами кромок и предотвращения появления трещин при отделочных работах.</p> <p>Рулон: 25 м и 75 м.</p>	Ширина: 52
	<p>КНАУФ-лента армирующая бумажная Армирующая бумажная перфорированная лента. Применяется для армирования стыков гипсовых строительных плит и гипсоволокнистых листов разных видов и с любыми типами кромок и предотвращения появления трещин при отделочных работах.</p> <p>Рулон: 50 м и 150 м.</p>	Ширина: 52
	<p>КНАУФ-Тренификс лента разделительная Полимерная самоклеящаяся лента. Применяется для устройства скользящего примыкания края обшивки из КНАУФ-листов или других листовых материалов к ограждающим конструкциям.</p> <p>Рулон: 50 м</p>	Ширина: 65
	<p>КНАУФ-лента кромочная Полимерная лента. Применяется для компенсации сопряжений при устройстве сухих сборных стяжек.</p> <p>Рулон: 20 м</p>	Ширина: 50 100
	<p>КНАУФ-лента кромочная FE Сдвоенная лента из эластифицированного пенополистирола и полиэтиленовой пленки. Применяется в качестве компенсационной детали сопряжений наливной стяжки (при ее устройстве) со стенами помещения.</p> <p>Рулон: 40 м</p>	Ширина: 100
	<p>КНАУФ-подложка для ПГП, звукоизоляционная Специальная микропористая полимерная лента с перфорацией. Применяется в качестве подложки при монтаже плит ПГП, для снижения уровня структурного шума в процессе эксплуатации и компенсации деформационных нагрузок в следствии усадки здания.</p> <p>Рулон: 20 м</p>	Ширина: 80/100
	<p>АКВАПАНЕЛЬ® Армирующая лента (10 см) Армирующая лента применяется для армирования стыков цементных плит АКВАПАНЕЛЬ® Наружная.</p> <p>Рулон: 50 м</p>	Ширина: 100
	<p>АКВАПАНЕЛЬ® Армирующая сетка Стеклосетка со специальным щелочестойким покрытием. Применяется для армирования базового штукатурного или шпаклевочного слоя.</p> <p>Рулон: 50 м (55 м²)</p>	Ширина: 1100
	<p>Стеклохолст КНАУФ малярный Нетканый материал для укрепления стен и потолков. Применяется для дополнительного укрепления и армирования поверхностей стен и потолков и защиты их от появления мелких нитевидных трещин. Для внутренних работ.</p> <p>Упаковка: рулон 50 пог. м.</p>	Ширина: 1000



МАТЕРИАЛЫ ДЛЯ ГИДРОИЗОЛЯЦИИ

Изображение	Описание	Размеры, мм
	<p>Гидроизоляционное полотно КНАУФ-Мембрана</p> <p>Представляет собой изолирующую полиэтиленовую мембрану между двумя слоями специального нетканого материала, обеспечивающего его фиксацию в плиточном клее. Применяется для гидроизоляции стен и полов, межпанельных швов и соединений в ванных комнатах, душевых, санузлах, на террасах, балконах и в других помещениях.</p> <p>Рулон: 10 м</p>	<p>Ширина: 1000 Толщина: 0,4</p>
	<p>КНАУФ-Дихтунгсбанд лента уплотнительная</p> <p>Самоклеящаяся микропористая полимерная лента. Применяется для плотного сопряжения металлических профилей каркаса облицовок и перегородок с несущими строительными конструкциями в местах примыкания, а также обеспечения требуемой звукоизоляции.</p> <p>Рулон: 30 м</p>	<p>Ширина: 30 50 70 95</p>
 <p data-bbox="268 972 357 1003">НОВИНКА</p>	<p>КНАУФ-Дихтунгсбанд ПРОФИ лента уплотнительная</p> <p>Самоклеящаяся микропористая полимерная лента с повышенной адгезией и неотделимой защитной пленкой. Применяется в каркасных звукоизоляционных конструкциях в качестве демпфирующего слоя между профилями и обшивкой из листовых материалов, а также для максимально плотного сопряжения металлических профилей со строительными конструкциями. Для достижения высоких показателей звукоизоляции лента клеится на полки стоечных профилей (ПС) и стенки потолочных профилей (ПП).</p> <p>Рулон: 30 м.</p>	<p>Ширина: 30 50 70 95</p>
	<p>КНАУФ-Флэхендихтбанд лента гидроизоляционная</p> <p>Представляет собой тонкую, высокопрочную, эластичную полиэфирную сетчатую ленту с нанесенной по продольной оси полосой водонепроницаемого, стойкого к старению эластомера.</p> <p>Применяется для гидроизоляции в местах сопряжений стена/пол, внутренних и внешних углов и прочих, в сочетании с гидроизоляцией КНАУФ-Флэхендихт.</p> <p>Рулон: 10 м</p>	<p>Ширина: 120; Ширина изоляционного покрытия: 70; Толщина: 0,6.</p>
	<p>Гидроизоляционные углы КНАУФ</p> <p>Представляют собой эластомер, нанесенный на полиэфирную сетку, покрытый полиэфирным полотном с двух сторон.</p> <p>Применяются для гидроизоляции углов во влажных помещениях, например душевых, санузлах, ванных комнатах и т.п.</p>	<p>Ширина: 120; Ширина изоляционного покрытия: 70; Толщина: 0,7.</p>
	<p>Гидроизоляционная манжета КНАУФ настенная</p> <p>Настенная гидроизоляционная манжета КНАУФ представляет собой трехслойный материал, состоящий из внешних нетканых слоев полипропилена и мембраны из синтетического каучука между ними. Текстурированная поверхность обеспечивает надежную фиксацию манжеты в мастике КНАУФ-Флэхендихт и в плиточном клее КНАУФ, обеспечивающего фиксацию манжеты в мастике или плиточном клее. Применяется для эластичной гидроизоляции мест выхода труб из стены во влажных помещениях, например душевых, санузлах, ванных комнатах и прочих. При необходимости гидроизоляции мест выхода труб большего размера — ножницами вырезается отверстие нужного диаметра.</p>	<p>Ширина: 120; Длина: 120; Диаметр отверстия: 15; Толщина: 0,7.</p>
	<p>Гидроизоляционная манжета КНАУФ напольная</p> <p>Напольная гидроизоляционная манжета КНАУФ представляет собой трехслойный материал, состоящий из внешних нетканых слоев полипропилена и мембраны из синтетического каучука между ними. Текстурированная поверхность обеспечивает надежную фиксацию манжеты в мастике КНАУФ-Флэхендихт и в плиточном клее КНАУФ. Применяется для эластичной гидроизоляции мест выхода сливных труб из пола во влажных помещениях. Например: душевых, санузлах, ванных комнатах и т.д. При гидроизоляции мест выхода труб ножницами вырезается отверстие нужного диаметра.</p>	<p>Ширина: 400; Длина: 400; Толщина: 0,7.</p>

СТРОИТЕЛЬНАЯ ХИМИЯ

Изображение	Описание	Расход
	КНАУФ-пена монтажная профессиональная всепогодная Применяется для заполнения пустот при устройстве оконных и дверных блоков, подоконников, крепления стеновых панелей, герметизации и теплоизоляции швов и других строительных, отделочных и монтажных работ. Объем баллона: 850 мл.	Максимальный выход монтажной пены (до 65 л) зависит от температуры окружающей среды и влажности воздуха.
	КНАУФ-клей-пена монтажный Применяется для монтажа системы КНАУФ-суперпол, склейки и герметизации элементов пола, гипсоволокнистых листов. Объем баллона: 850 мл.	При монтаже КНАУФ-суперпол: 1 баллон ≈ 32 м ²
	КНАУФ-очиститель Применяется для устранения не затвердевшей монтажной пены и клея-пены, а также для промывания монтажных пистолетов. Объем баллона: 500 мл.	
	КНАУФ-пена монтажная бытовая Применяется для заполнения пустот при устройстве оконных и дверных блоков, подоконников, крепления стеновых панелей, герметизации и теплоизоляции швов и других строительных, отделочных и монтажных работ, без использования монтажного пистолета. Объем баллона: 850 мл.	Выход пены не менее 50 л, зависит от температуры окружающей среды и влажности воздуха.

ПРОЧЕЕ

Изображение	Описание	Размеры, мм
	КНАУФ-траверса универсальная Универсальная траверса является готовой закладной деталью из высококачественной влагостойкой фанеры с готовым креплением из оцинкованного профиля. Служит для монтажа навесного оборудования с высокой консольной нагрузкой на системы облицовок и перегородок КНАУФ. Применяется в качестве закладной детали в системах перегородок и облицовок с каркасом из стоечных КНАУФ-профилей или UA-профилей при консольной нагрузке от 75 до 150 кг/пог. м. в горизонтальном направлении. В том числе для крепления телевизоров, умывальников, электрических щитов, навесных пожарных шкафов и т.д.	Толщина: 49 Ширина: 300 Стандартный шаг профиля: 600, 400
	КНАУФ-Креммер клипс Универсальное крепление для штукатурных маячковых профилей, изготовленное из оцинкованного металла. Облегчает монтаж маячковых профилей для проведения штукатурных работ. Обжимает и фиксирует профиль к саморезам, предварительно установленным и выравненным в одной плоскости на стене.	

KNAUF

SPACE

доступные решения
для защиты от шума







СОЗДАЙ СВОЙ МИКРОКОСМОС

Современные решения **KNAUF SPACE** представляют собой каркасные и бескаркасные системы для облицовок существующих стен и потолков, а также возведения перегородок из материалов нового поколения для эффективной и доступной защиты от бытового шума. Высокие шумозащитные свойства систем подтверждены испытаниями в ведущих научно-исследовательских институтах и гарантирует отличный результат при соблюдении технологии монтажа.





МИНЕРАЛЬНАЯ И ДРЕВЕСНОВОЛОКНИСТАЯ ТЕПЛО- И ЗВУКОИЗОЛЯЦИЯ КНАУФ ИНСУЛЕЙШН

Для профессионального применения

Изображение	Описание	Размеры, мм
	Акустическая перегородка AR/AS Минеральная негорючая звукоизоляция, произведенная по технологии ECOSE®, в форме матов и плит. Применяется в качестве шумопоглощающего слоя в перегородках, облицовках, подвесных потолках из КНАУФ-листов (ГСП-А, ГСП-DFH2), КНАУФ-суперлистов (ГВЛ, ГВЛ-В1, ГВЛ-В2, ГВЛ-ОВ) и цементных плит АКВАПАНЕЛЬ®. Поставка — рулон, плита.	7500×610×50 1300×610×50 1300×610×75 1300×610×100
	TR 040 Aquastatik Минеральная теплоизоляция, произведенная по новой технологии ECOSE®, в форме матов. Применяется для утепления горизонтальных и наклонных ненагружаемых конструкций зданий и сооружений, производимых по каркасно-модульной технологии, как с деревянным каркасом, так и с металлическим. Коэф. теплопроводности λ D: 0,04. Поставка — рулон.	10000×1200×50 7000×1200×70 10000×1200×100 6500×1200×150
	TR 037 Aquastatik Минеральная теплоизоляция, произведенная по новой технологии ECOSE®, в форме матов. Применяется для утепления горизонтальных, вертикальных и наклонных ненагружаемых конструкций зданий и сооружений, производимых по каркасно-модульной технологии, как с деревянным каркасом, так и с металлическим. Коэф. теплопроводности λ D: 0,037. Поставка — рулон.	9000×1200×50 14000×1200×60 12500×1200×80 10000×1200×100 5500×1200×150 4000×1200×180
	TR 034 Aquastatik Минеральная теплоизоляция, произведенная по новой технологии ECOSE®, в форме матов. Применяется для утепления горизонтальных, вертикальных и наклонных ненагружаемых конструкций зданий и сооружений, производимых по каркасно-модульной технологии, как с деревянным каркасом, так и с металлическим. Коэф. теплопроводности λ D: 0,034. Поставка — рулон.	5000×1200×50 5000×1200×100
	TS 037 Aquastatik Минеральная теплоизоляция, произведенная по новой технологии ECOSE®, в форме плит. Применяется для утепления горизонтальных, вертикальных и наклонных ненагружаемых конструкций зданий и сооружений, производимых по каркасно-модульной технологии, как с деревянным каркасом, так и с металлическим. Коэф. теплопроводности λ D: 0,037. Поставка — плита.	1300×610×50 1300×610×100

Профессиональное утепление фасадов

	TS 034 Aquastatik Минеральная теплоизоляция, произведенная по новой технологии ECOSE®, в форме плит. Усиленные свойства влагозащиты достигаются за счет применения технологии Aquastatik. Применяется в качестве теплоизоляционного материала в конструкциях фасадов (слоистая кладка, навесные вентилируемые фасады). Коэф. теплопроводности λ D: 0,034. Поставка — плита.	1300×600×50 1300×600×100 1300×610×50 1300×610×100
	TS 032 Aquastatik Минеральная теплоизоляция, произведенная по новой технологии ECOSE®, в форме плит. Усиленные свойства влагозащиты достигаются за счет применения технологии Aquastatik. Применяется в качестве теплоизоляционного материала в конструкциях фасадов (слоистая кладка, навесные вентилируемые фасады). Коэф. теплопроводности λ D: 0,032. Поставка — плита.	1300×600×50 1300×600×100

* Размеры материала могут быть изменены в зависимости от пожеланий заказчика.

МИНЕРАЛЬНАЯ И ДРЕВЕСНОВОЛОКНИСТАЯ ТЕПЛО- И ЗВУКОИЗОЛЯЦИЯ КНАУФ ИНСУЛЕЙШН







Для частного домостроения

Изображение	Описание	Размеры, мм
	<p>KNAUF NORD Универсальный продукт, он отлично подходит для утепления кровли, каркасных стен, внутренних перегородок и межэтажных перекрытий. Очень прост и удобен как при монтаже, так и в процессе дальнейшей эксплуатации. Ведь он соединил в себе всё лучшее, что было разработано за многолетнюю историю KNAUF Insulation. Коэф. теплопроводности λD: 0,033 Вт/м·К.</p> <p>Поставка — плита.</p>	1250×600×50 1250×600×100
	<p>ТеплоKNAUF Кровля/Стена/Пол Профессиональный утеплитель в рулонах толщиной 150 мм и 50 мм с усиленным водоотталкивающим покрытием Aquastatik, разработан специально для скатных кровель. Упругий рулон идеально заполняет подкровельное пространство и очень комфортен в работе. Также подходит для утепления наружных стен и перекрытий. Коэф. теплопроводности λD: 0,037 Вт/м·К.</p> <p>Поставка — рулон.</p>	6148×1220×50 5500×1220×150
	<p>ТеплоKNAUF Кровля/Стена/Пол Негорючий упругий утеплитель разработан для теплоизоляции скатных кровель, наружных стен и перекрытий малоэтажных зданий. Отлично встает враспор в каркасе и обладает превосходными водоотталкивающими характеристиками благодаря применению технологии Aquastatik. Коэф. теплопроводности λD: 0,036 Вт/м·К.</p> <p>Поставка — плита.</p>	1230×610×50 1230×610×100
	<p>ТеплоKNAUF Для перекрытий Безопасный и долговечный утеплитель предназначен для утепления межэтажных перекрытий и полов. Выпускается в рулонах толщиной 50 мм и 100 мм. Коэф. теплопроводности λD: 0,040 Вт/м·К.</p> <p>Поставка — рулон.</p>	7380×1220×50 7380×1220×100
	<p>АкустиKNAUF Минеральная звукоизоляция, произведенная по технологии ECOSE®, в форме плит. Применяется в качестве шумопоглощающего слоя в перегородках, облицовках, подвесных потолках из KNAUF-листов (ГСП-А, ГСП-Н2, ГСП-DF), KNAUF-суперлистов (ГВЛ, ГВЛ-В1, ГВЛ-В2, ГВЛ-ОВ) и цементных плит АКВАПАНЕЛЬ®.</p> <p>Поставка — плита.</p>	1230×610×50 1230×610×75 1230×610×100 920×600×27
	<p>Древесноволокнистая изоляция АкустиKNAUF Древесноволокнистая плита (МДВП) из натуральных волокон древесины хвойных пород, связанных между собой смолой на полиуретановой основе и парафиновой эмульсией. Состав абсолютно безопасен для человека и окружающей среды. Плита проста в монтаже, экономит внутреннее пространство, обеспечивает отличную звукоизоляцию за счет открытой пористой структуры волокон: для полов с покрытием из ламината улучшение изоляции ударного шума составит 18 дБ, а с элементами пола (KNAUF-суперполом) — 19 дБ. Высокая плотность (240 кг/м³) и однородность продукта также препятствует проникновению воздушного шума, повышая индекс звукоизоляции на 26 дБ. Поставка — плита.</p>	1250×600×12
	<p>Древесноволокнистая изоляция KNAUFЗащита Древесноволокнистая плита (МДВП) из натуральных волокон древесины хвойных пород, связанных между собой смолой на полиуретановой основе и парафиновой эмульсией. Состав абсолютно безопасен для человека и окружающей среды. Плита устойчива к УФ-лучам, обеспечивает отличную защиту от ветра (выдерживает нагрузку до 100 кПа), предохраняет от мостиков холода, обладает высокой паропроницаемостью (до 300 мг/сутки), служит дополнительной тепло- и звукоизоляцией. Древесноволокнистая плита дополнительно усиливает каркас. Плотность плиты 200 кг/м³. Коэф. теплопроводности: λD= 0,042 Вт/м·К. Поставка — плита.</p>	1250×600×22 2409×590×22

* Размеры материала могут быть изменены в зависимости от пожеланий заказчика.





ПЛЕНКИ И МЕМБРАНЫ КНАУФ ИНСУЛЕЙШН

Пленки и мембраны

Изображение	Описание	Размеры, м
	<p>Мембрана KNAUFЗащита Extra от дождя и ветра Трехслойный материал повышенной прочности, состоящий из функционального микропористого водонепроницаемого слоя, скрепленного с двух сторон нетканым полипропиленовым полотном. Оснащен клеевой полосой для удобства и простоты монтажа. Устойчив к воздействию плесени, бактерий и УФ-излучению. Высокая паропроницаемость способствует выходу из строительных конструкций излишней влаги. Ограниченная воздухопроницаемость защищает утеплитель от конвективных потерь тепла. Плотность: 180 г/м².</p> <p>Поставка — рулон.</p>	23,33×1,5
	<p>Гидро-пароизоляционная пленка KNAUFЗащита Extra от пара и влаги / 75 м² Полиэтиленовая пленка от пара и влаги, с ограниченной паропроницаемостью. Высокая эластичность и повышенная прочность материала позволяет выдерживать значительные механические усилия в процессе монтажа и эксплуатации. Материал паронепроницаем, обладает высокой водоупорностью. Сохраняет теплозащитные характеристики утеплителя и продлевает срок службы всей конструкции. Полупрозрачная структура пленки позволяет визуально контролировать качество монтажа. Плотность: 100 г/м².</p> <p>Поставка — рулон.</p>	50×1,5
	<p>Мембрана KNAUFЗащита AX от влаги и ветра / 60 м² Трехслойный материал высокой прочности, состоящий из микропористого водонепроницаемого слоя, скрепленного с двух сторон нетканым полипропиленовым полотном. Оснащен клеевой полосой для удобства и сокращения времени монтажа. Плотность: 115 г/м².</p> <p>Поставка — рулон.</p>	40×1,5
	<p>Гидро-пароизоляционная пленка KNAUFЗащита D от пара и влаги / 60 м² Высокая эластичность и повышенная прочность материала позволяет выдерживать значительные механические усилия в процессе монтажа и эксплуатации. Материал паронепроницаем, обладает высокой водоупорностью. Сохраняет теплозащитные характеристики утеплителя и продлевает срок службы всей конструкции. Плотность: 90 г/м².</p> <p>Поставка — рулон.</p>	40×1,5
	<p>Гидро-пароизоляционная пленка KNAUF NORD Vapor Barrier Четырехслойный пароизоляционный фольгированный материал, обладающий практически нулевой паропроницаемостью, за счет чего обеспечивает надежную защиту от проникновения водяного пара в строительную конструкцию. Высокопрочный, армированный сеткой, но при этом пластичный даже при отрицательных температурах. Пленка является энергоэффективной за счет наличия алюминиевого рефлексного слоя, что позволяет снижать затраты на отопление и кондиционирование. Плотность: 180 г/м².</p> <p>Поставка — рулон.</p>	50×1,5
	<p>Мембрана KNAUF NORD Двухслойный материал с основой из прочного нетканого полиэстера и внешнего паропроницаемого покрытия из термопластичного полиуретана. Воздухонепроницаемая поверхность создает надежную защиту утеплителя от конвективных потерь тепла. Устойчива к воздействию плесени, бактерий и УФ-излучению. Абсолютно водонепроницаемая. Плотность: 190 г/м².</p> <p>Поставка — рулон.</p>	50×1,5



КЛЕЕВЫЕ ЛЕНТЫ КНАУФ ИНСУЛЕЙШН

Клеевые ленты

Изображение	Описание	Размеры, м
	<p>KNAUF NORD Односторонняя клейкая лента</p> <p>Очень высокая адгезия со всеми базовыми строительными материалами — бетоном, деревом, пластиком, металлом, стеклом. Лента может приклеиваться даже к влажной поверхности, а специальная вырубка на крае обеспечивает отрыв без дополнительных инструментов. Сопротивление на отрыв составляет 24 Н/25мм, удлинение на разрыв до 100%. Минимальная температура монтажа ленты от -10 градусов.</p> <p>Поставка — рулон.</p>	25
	<p>KNAUF Защита Односторонняя клейкая лента</p> <p>Благодаря двум слоям акрила лента обладает превосходной начальной липкостью и высокой адгезией к дереву, бетону, металлу, стеклу и пластику. Сопротивление на отрыв ленты составляет 50 Н/25мм, удлинение на разрыв до 200%. Продукт устойчив к воде, погодным условиям и УФ-излучению. Рекомендуемая температура монтажа ленты от +5 градусов.</p> <p>Поставка — рулон.</p>	25
	<p>KNAUF Защита Двухсторонняя клейкая лента</p> <p>Благодаря двум слоям акрила лента обладает превосходной начальной липкостью и высокой адгезией к полиэтилену и полипропилену, дереву, бетону, металлу, стеклу и пластику. Полиэфирная сетка в составе ленты обеспечивает ее высокую прочность. Сопротивление на отрыв ленты составляет 50 н/25мм. Продукт устойчив к воде, погодным условиям и УФ-излучению. Рекомендуемая температура монтажа ленты от +5 градусов.</p> <p>Поставка — рулон.</p>	25
	<p>KNAUF Защита Двухсторонняя бутилкаучуковая лента</p> <p>Лента обладает высокой проникающей способностью ко всем несущим конструкциям, в особенности к газобетону. Фунгицидные добавки в составе ленты борются с плесенью и помогают предотвратить ее повторное возникновение, а также с грибком, грызунами и насекомыми. Продукт сохраняет свою эластичность даже при отрицательных температурах. Рекомендуемая температура монтажа ленты от +5 градусов.</p> <p>Поставка — рулон.</p>	25
	<p>KNAUF Защита Высокоуплотнительная клейкая лента</p> <p>Предназначена для защиты стропильных ног или сплошного настила от проникновения дождевой и талой воды через места крепления контррейки гвоздями/саморезами. В составе используется бутиловая мастика с фунгицидными добавками, поэтому лента обладает отличной восстанавливаемостью и позволяет нивелировать неровность контррейки. Также материал подходит для использования в качестве демпферной ленты. Рекомендуемая температура монтажа ленты от +5 градусов.</p> <p>Поставка — рулон.</p>	12

ТЕПЛОИЗОЛЯЦИОННЫЕ РЕШЕНИЯ КНАУФ ТЕРМ





Комплексное утепление

Изображение	Описание	Размеры, мм
	КНАУФ Терм ДОМ Универсальный утеплитель для загородного домостроения: скатных кровель и мансард, наружных стен, чердачных и междуэтажных перекрытий, полов по грунту и над холодными подвалами. Теплопроводность не более 0,039 Вт/м·К Прочность на сжатие при 10%-ной линейной деформации не менее 0,08 МПа Водопоглощение не более 4% Объем в упаковке, м ³ 0,72/1,2	1000×600×50 24/40 листов в упаковке
	КНАУФ Терм ДАЧА Наиболее экономичный и доступный утеплитель с минимальной плотностью, подходящий для теплоизоляции нежилых и временных помещений и заполнения технических пустот в строительных конструкциях. Теплопроводность не более 0,048 Вт/м·К Прочность на сжатие при 10%-ной линейной деформации не менее 0,02 МПа Водопоглощение не более 5% Объем в упаковке, м ³ 0,72/1,2	1000×1200×30/40/50/100 1000×1000×30/40/50/100

Для фундамента, цоколя, отмостки





Изображение	Описание	Размеры, мм
	КНАУФ Терм ФУНДАМЕНТ Формованные плиты из пенополистирола с дренажной поверхностью для утепления фундаментов, цоколя и отмостки. Теплопроводность не более 0,036 Вт/м·К Прочность на сжатие при 10%-ной линейной деформации не менее 0,1 МПа Водопоглощение не более 2% Объем в упаковке, м ³ 0,432	1200×600×50/100/120 12/6/5 листов в упаковке

Для фасадов



Изображение	Описание	Размеры, мм
	КНАУФ Терм ТЕПЛАЯ СТЕНА Формованные плиты ETICS для наружного утепления зданий в системах «мокрых» фасадов с тонким штукатурным слоем. Теплопроводность не более 0,036 Вт/м·К Прочность на сжатие при 10%-ой линейной деформации не менее 0,1 МПа Водопоглощение не более 2% Объем в упаковке, м ³ 0,432	1200×600×100/120/150 6/5/4 листа в упаковке
	КНАУФ ТЕРМ КЛИНКЕР Формованные плиты для устройства дополнительной теплоизоляции с минимальной отделкой из стандартной клинкерной плитки. Теплопроводность в сухом состоянии при 10±1°С (λ10), Вт/м·К, не более 0,036 Прочность на сжатие при 10%-ной линейной деформации, МПа, не менее 0,1 МПа Водопоглощение при полном погружении, % по объему, не более 2% Объем в упаковке, м ³ 0,3	1000×600×50 10 листов в упаковке
	КНАУФ Терм ФАСАД Высокоэффективные теплоизоляционные влагостойкие плиты для использования в качестве наружного слоя в системах утепления стен зданий. Теплопроводность не более 0,039 Вт/м·К Прочность на сжатие при 10%-ной линейной деформации не менее 0,07МПа Водопоглощение не более 4% Объем в упаковке, м ³ 0,72/1,2	1000×1200×50/100 1000×1000×50/100 (под заказ)
	КНАУФ Терм ФАСАД ПРО Высокоэффективный, экологичный утеплитель для применения в качестве среднего слоя в фасадных системах с тонким штукатурным слоем по стеклянной армирующей сетке. Теплопроводность не более 0,036 Вт/м·К Прочность на сжатие при 10%-ной линейной деформации не менее 0,1 МПа Водопоглощение не более 2% Объем в упаковке, м ³ 0,72/1,2	1000×1200×50/100 1000×1000×50/100

ТЕПЛОИЗОЛЯЦИОННЫЕ РЕШЕНИЯ КНАУФ ТЕРМ

Для кровли



Изображение	Описание	Размеры, мм
	КНАУФ Терм КРОВЛЯ Утеплитель для теплоизоляции плоских кровель по железобетонному основанию и металлическому профилированному листу, а также скатных кровель и мансард. Теплопроводность не более 0,037 Вт/м·К Прочность на сжатие при 10%-ной линейной деформации не менее 0,1 МПа. Водопоглощение не более 3% Объем в упаковке, м ³ 0,72/1,2	1000×1200×50/100 1000×1000×50/100 (под заказ)
	КНАУФ Терм КРОВЛЯ ПРО Утеплитель для теплоизоляции плоских кровель по железобетонному основанию и металлическому профилированному листу, а также скатных кровель и мансард. Теплопроводность не более 0,036 Вт/м·К Прочность на сжатие при 10%-ной линейной деформации не менее 0,12 МПа. Водопоглощение не более 3% Объем в упаковке, м ³ 0,72/1,2	1000×1200×50/100 1000×1000×50/100 (под заказ)
	КНАУФ Терм УКЛОН Комплект KNAUF Therm® УКЛОН предназначен для создания уклона на плоском основании и формирования ендов и коньков. KNAUF Therm® УКЛОН состоит из 2 клиновидных элементов размером в плане 1000×1200 мм с уклоном 1,5% (1°) по короткой стороне и доборного элемента толщиной 30 мм без уклона. Теплопроводность не более 0,039 Вт/м·К Прочность на сжатие при 10%-ной линейной деформации не менее 0,07 МПа Водопоглощение не более 4%	Уклон А 1000×1200×20-35 Уклон Б 1000×1200×35-50 Кол-во листов в упаковке Уклон А 20 шт Уклон Б 13 шт
	КНАУФ Терм УКЛОН ПРО Комплект KNAUF Therm® УКЛОН предназначен для создания уклона на плоском основании и формирования ендов и коньков. KNAUF Therm® УКЛОН состоит из 2 клиновидных элементов размером в плане 1000×1200 мм с уклоном 1,5% (1°) по короткой стороне и доборного элемента толщиной 30 мм без уклона. Теплопроводность не более 0,036 Вт/м·К Прочность на сжатие при 10%-ной линейной деформации не менее 0,1 МПа Водопоглощение не более 3%	Уклон А 1000×1200×20-35 Уклон Б 1000×1200×35-50 Кол-во листов в упаковке Уклон А 20 шт Уклон Б 13 шт

Для полов и подземных частей здания



Изображение	Описание	Размеры, мм
	КНАУФ Терм ПОЛ Прочный утеплитель для устройства и утепления различных типов полов, цоколя и отмостки, стен фундамента глубиной до 3м. Теплопроводность не более 0,036 Вт/м·К Прочность на сжатие при 10%-ной линейной деформации не менее 0,12 МПа. Водопоглощение не более 3% Объем в упаковке, м ³ 0,72/1,2	1000×1200×50/100 1000×1000×50/100 (под заказ)
	КНАУФ Терм ПОЛ ПРО Прочный утеплитель для устройства и утепления различных типов полов, цоколя и отмостки, стен фундамента (от 3 до 6 м глубиной). Теплопроводность не более 0,036 Вт/м·К Прочность на сжатие при 10%-ной линейной деформации не менее 0,14 МПа. Водопоглощение не более 3% Объем в упаковке, м ³ 0,72/1,2	1000×1200×50/100 1000×1000×50/100 (под заказ)

ТЕПЛОИЗОЛЯЦИОННЫЕ РЕШЕНИЯ КНАУФ ТЕРМ

Для устройства водяного теплого пола



Изображение	Описание	Размеры, мм
	КНАУФ Терм ТЕПЛЫЙ ПОЛ СМ Формованные плиты из пенополистирола для монтажа теплого пола без стяжки с шагом укладки 75 мм. Теплопроводность не более 0,037 Вт/м·К Прочность на сжатие при 10%-ой линейной деформации не менее 0,14 МПа Водопоглощение не более 1% Площадь в упаковке, м ² 14,4/10,08	1200×600×15/25 20/14 листов в упаковке
	КНАУФ Терм ТЕПЛЫЙ ПОЛ Формованные маты из пенополистирола для монтажа водяного теплого пола с шагом укладки 100 мм. Теплопроводность не более 0,037 Вт/м·К Прочность на сжатие при 10%-ой линейной деформации не менее 0,14 МПа. Водопоглощение не более 1% Площадь в упаковке, м ² 7,2	1200×600×47 10 листов в упаковке
	КНАУФ Терм ТЕПЛЫЙ ПОЛ ПРО Формованные маты из пенополистирола с жесткой PS-пленкой для монтажа водяного теплого пола с шагом укладки трубы 50 мм. Теплопроводность не более 0,037 Вт/м·К Прочность на сжатие при 10%-ой линейной деформации не менее 0,14 МПа. Водопоглощение не более 1% Площадь в упаковке, м ² 10,08	1200×600×45 14 листов в упаковке

Для устройства водяного теплого пола



Изображение	Описание	Размеры, мм
	Теплораспределительные пластины KNAUF Therm® Элементы системы водяного теплого пола из стального листа омегаобразной формы. Имеют канал для прокладки трубы диаметром 16 мм и ребра жесткости для усиления конструкции и компенсации теплового расширения. Толщина: 0,7 мм Расход на 1 кв.м.: 4 шт.	1000×130
	Труба для водяного теплого пола KNAUF Therm® PERT EVOH 16×2 мм Предназначена для применения в системах напольного отопления, как под стяжку так и без нее. Труба имеет антидиффузионный слой из материала для препятствия образованию ржавчины. Материал: PE-RT / EVOH / PE-RT Размеры: OD16×2.0 SDR-9 S-4 Рабочее давление, 2 класс эксплуатации: 0,8 Мпа (ХВС/ГВС) Рабочее давление, 4 класс эксплуатации: 0,95 Мпа (низкотемпературное или напольное отопление)	Диаметр – 16 мм Бухта 100/200 м

ТЕПЛОИЗОЛЯЦИОННЫЕ РЕШЕНИЯ КНАУФ ТЕРМ

Для стен



Изображение	Описание	Размеры, мм
	<p>КНАУФ Терм СЕНА</p> <p>Влагостойкий утеплитель для теплоизоляции стен. Этот утеплитель — оптимальный выбор для теплоизоляции каркасных домов и устройства трехслойных кирпичных стен по технологии «колодезной кладки».</p> <p>Теплопроводность не более 0,041 Вт/м·К</p> <p>Прочность на сжатие при 10%-ной линейной деформации не менее 0,04 МПа.</p> <p>Водопоглощение не более 5%</p> <p>Объем в упаковке, м³ 0,72/1,2</p>	<p>1000×1200×50/100</p> <p>1000×1000×50/100</p> <p>(под заказ)</p>
	<p>КНАУФ Терм СЕНА ПРО</p> <p>Теплоизоляционные влагостойкие плиты для утепления различных видов стен.</p> <p>Теплопроводность не более 0,4 Вт/м·К</p> <p>Прочность на сжатие при 10%-ной линейной деформации не менее 0,06 МПа.</p> <p>Водопоглощение не более 5%</p> <p>Объем в упаковке, м³ 0,72/1,2</p>	<p>1000×1200×50/100</p> <p>1000×1000×50/100</p> <p>(под заказ)</p>
	<p>Заглушка подрозетника КНАУФ</p> <p>Заглушка устанавливается в подрозетник при производстве работ по штукатурке, шпаклевке, покраске стен для защиты их от краски, грязи и пыли. Выполнена из пенополистирола высокой плотности</p> <p>Для круглый подрозетников 67мм</p>	<p>Диаметр 65</p> <p>Толщина 15</p> <p>Кол-во в уп. 30/90 шт</p>

Для панельного строительства

Изображение	Описание	Размеры, мм
	<p>КНАУФ Терм ПАНЕЛЬ</p> <p>Материал разработан для применения в качестве среднего теплоизоляционного слоя строительных ограждающих конструкций в панельном строительстве.</p> <p>Теплопроводность не более 0,038 Вт/м·К</p> <p>Прочность на сжатие при 10%-ной линейной деформации не менее 0,08 МПа.</p> <p>Водопоглощение не более 4%</p> <p>Объем в упаковке, м³ (под заказ)</p>	под заказ
	<p>КНАУФ Терм ПАНЕЛЬ ЛАЙТ</p> <p>Материал разработан для применения в качестве среднего теплоизоляционного слоя строительных ограждающих конструкций в панельном строительстве.</p> <p>Теплопроводность не более 0,039 Вт/м·К</p> <p>Прочность на сжатие при 10%-ной линейной деформации не менее 0,07 МПа.</p> <p>Водопоглощение не более 4%</p> <p>Объем в упаковке, м³ (под заказ)</p>	под заказ
	<p>КНАУФ Терм ПАНЕЛЬ ПРО</p> <p>Материал разработан для применения в качестве среднего теплоизоляционного слоя строительных ограждающих конструкций в панельном строительстве.</p> <p>Теплопроводность не более 0,037 Вт/м·К</p> <p>Прочность на сжатие при 10%-ной линейной деформации не менее 0,1 МПа.</p> <p>Водопоглощение не более 3%</p> <p>Объем в упаковке, м³ (под заказ)</p>	под заказ

ТЕПЛОИЗОЛЯЦИОННЫЕ РЕШЕНИЯ КНАУФ ТЕРМ

Теплоизоляция труб

Изображение	Описание	Размеры, мм
	<p>Скорлупа для теплоизоляции труб КНАУФ Терм Скорлупа из вспененного полистирола для утепления труб диаметром 32 мм. Рабочая температура до 80 градусов. Не требует дополнительной гидроизоляции. Для утепления 1 метра трубы необходимо 2 шт. Теплопроводность Вт/(м°С) λ10-0,039 Вес, кг 0,09</p>	<p>132×67×1000 Диаметр трубы, 32 мм Толщина утеплителя, 50 мм</p>
	<p>Скорлупа для теплоизоляции труб КНАУФ Терм Скорлупа из вспененного полистирола для утепления труб диаметром 110 мм. Рабочая температура до 80 градусов. Не требует дополнительной гидроизоляции. Для утепления 1 метра трубы необходимо 2 шт. Теплопроводность Вт/(м°С) λ10-0,039 Вес, кг 0,176</p>	<p>210×151×1000 Диаметр трубы, 110 мм Толщина утеплителя, 50 мм</p>

ДОВЕРЬТЕ НАМ ТЕПЛО ВАШЕГО ДОМА!

Комплексное утепление наружных стен KNAUF Therm®



Система фасадного утепления от фундамента до клинкера

НОВИНКА!

KNAUF Therm® Теплая стена
формованные плиты
для композитных систем
утепления фасадов СФТК

НОВИНКА!

KNAUF Therm® Клинкер
формованные плиты для
дополнительной теплоизоляции
с отделкой клинкерной плиткой

KNAUF Therm® Фундамент
формованные плиты
для утепления фундамента,
цоколя, отмоксти





ИНСТРУМЕНТЫ





- › для обработки и монтажа листовых материалов 124
- › для штукатурных работ 126
- › для шпаклевочных работ 127
- › для работы с клеевыми составами 128







ИНСТРУМЕНТЫ ДЛЯ ОБРАБОТКИ И МОНТАЖА ЛИСТОВЫХ МАТЕРИАЛОВ

Изображение	Описание
	<p>Просекатель КНАУФ одnorучный</p> <p>Применяется для крепления стоечных и направляющих профилей с толщиной металла 0,6 мм с целью исключения смещения или опрокидывания профилей при фиксации листовых материалов шурупами.</p> <p>Имеет надежную и удобную конструкцию с прорезиненными рукоятками и не требует большого усилия для просечки. Благодаря простой конструкции и каленому штампу данная модель просекателя практически не изнашивается.</p>
	<p>Ножницы КНАУФ по металлу</p> <p>Применяются для резки профилей и прочих металлических изделий с толщиной металла до 0,7 мм. Обеспечивают точный и ровный рез.</p> <p>Имеют удобные рукоятки с защитой пальцев.</p> <p>Длина лезвий: 60 мм.</p>
	<p>Нож КНАУФ для ГВЛ</p> <p>Применяется для прорезания бороздок в сердечнике ГВЛ (гипсоволокнистого листа) с целью наметить грань его излома.</p> <p>Лезвие ножа снабжено зубьями для обрезки мелких неровностей. Нож не скользит в руках благодаря прорезиненной рукоятке.</p>
	<p>Рубанок КНАУФ обдирочный</p> <p>Применяется для обработки обрезных кромок гипсокартонных листов с целью выравнивания или доводки размеров.</p> <p>Имеет удобную пластиковую рукоятку и крепкое металлическое основание.</p>
	<p>Терка КНАУФ с зажимами для шлифования</p> <p>Применяется для ручного «тонкого» дошлифования среза гипсокартонных листов или торцов мягких материалов. Им удобно удалять обрезки картона на срезах листов после их раскроя, сошлифовать неровности шпаклевки перед нанесением следующего слоя, а также шлифовать внутренние и наружные углы.</p> <p>Инструмент состоит из пластмассовой пластины и удобной рукоятки с металлическими зажимами для шлифовальной сетки.</p>
	<p>Пила КНАУФ-Штихзаге прокалывающая</p> <p>Применяется для резки фигурных отверстий в листовых материалах, пенобетоне, древесине.</p> <p>Имеет металлическое износостойкое режущее полотно с пластиковой рукояткой. Полотно имеет высокую жесткость и не изгибается при пропилении отверстий.</p>

ИНСТРУМЕНТЫ ДЛЯ ОБРАБОТКИ И МОНТАЖА ЛИСТОВЫХ МАТЕРИАЛОВ

Изображение	Описание
	<p>Приспособление КНАУФ-Штилинг прокалывающее</p> <p>Применяется для пропиливания небольших отверстий в листовых материалах под дюбели или в качестве ориентира и первого этапа при пропиливании листа пилой КНАУФ-Штихзаге.</p> <p>Имеет металлический цилиндрический стержень с зазубринами и острым концом.</p>
	<p>Насадка КНАУФ на шурупверт</p> <p>Применяется для точного и равномерного погружения шурупов в листовые материалы. Благодаря данной насадке исключается недокручивание шурупов и слишком глубокое проникновение шляпки шурупа в гипсовый сердечник.</p> <p>Имеет магнитный биток Ph2 и систему контроля глубины вкручивания.</p> <p>Мощное магнитное кольцо позволяет надежно удерживать шурупы: два положения — с контролем глубины вкручивания и без, позволяют работать с любыми материалами, а также производить выкручивание шурупа при корректировке.</p>
	<p>Подпорка КНАУФ для гипсокартона</p> <p>Применяется для приподнимания и удержания листовых материалов в вертикальном положении на каркасе при монтаже перегородок и облицовок.</p> <p>Металлический рычаг-подъемник позволяет не держать листы руками до закрепления их шурупами. После закрепления позволяет убрать подъемник без повреждения нижней кромки листа.</p> <p>Имеет поворотный фиксатор для большего удобства монтажных работ.</p>
	<p>Распорка КНАУФ телескопическая для гипсокартона</p> <p>Применяется для фиксации элементов каркаса и листовых материалов при устройстве подвесных потолков и решения других вспомогательных задач.</p> <p>Имеет возможность изменения длины: от 1,6 м до 3,0 м, с пятками-опорами и резьбовым механизмом распора.</p>

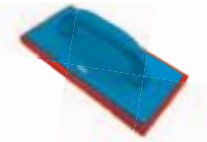
ИНСТРУМЕНТЫ ДЛЯ ШТУКАТУРНЫХ РАБОТ

Изображение	Описание
	<p>Правило КНАУФ h-образное</p> <p>Алюминиевое правило применяется для распределения штукатурки по плоскости. Широкая рабочая часть обеспечивает удобство перераспределения материала. Удобный хват позволяет работать правилом практически параллельно поверхности для исключения излишней выборки материала. Толщина рабочей части составляет 2 мм, что исключает ее прогиб. Длина: от 1,0 м до 3,0 м.</p>
	<p>Правило КНАУФ трапециевидное</p> <p>Алюминиевое правило применяется для подрезки и разглаживания штукатурки. Толщина металла и профиль конструкции исключают прогиб даже при сильных нагрузках. Длина: от 1,0 м до 3,0 м.</p>
	<p>Терка КНАУФ губчатая жесткая</p> <p>Применяется для затирки неровностей штукатурки после ее подрезки. Мелкопористая, жесткая структура губки делает ее пригодной для работы с цементными смесями. Размер: 150x280 мм.</p>
	<p>Гребень КНАУФ штукатурный</p> <p>Применяется при оштукатуривании вторым слоем для нанесения бороздок на поверхности сырой штукатурки. Имеет удобную рукоятку и прочный металлический корпус с ламелями.</p>
	<p>Рубанок КНАУФ штукатурный</p> <p>Применяется для срезания цементной штукатурки. Имеет надежное крепление рукоятки и корпуса.</p>

ИНСТРУМЕНТЫ ДЛЯ ШПАКЛЕВОЧНЫХ РАБОТ

Изображение	Описание
	<p>Короб КНАУФ шпаклевочный</p> <p>Применяется для замешивания шпаклевки. Позволяет затворять шпаклевку в оптимальном для заделки стыков количестве. Короб из нержавеющей стали удобно держать в одной руке благодаря его форме, размеру и прорезиненной подложке. Ширина нижнего основания: 70 мм.</p>
	<p>Кельма КНАУФ для шпаклевания</p> <p>Применяется для замешивания шпаклевки в коробе и проведения штукатурно-шпаклевочных работ. Имеет эргономичную пластиковую рукоятку и металлическое полотно. Ширина: 70 мм.</p>
	<p>Шпатель КНАУФ с отверткой</p> <p>Применяется для шпаклевания стыков листовых материалов, углублений от головок шурупов. Имеет возможность одновременной дополнительной затяжки шурупов и исправления монтажных дефектов. Ширина: 150 мм.</p>
	<p>Шпатель КНАУФ 250 мм</p> <p>Применяется для нанесения накрывочных слоев шпаклевки при финишном шпаклевании. Имеет усиленное полотно прямоугольной формы и эргономичную пластиковую рукоятку.</p>
	<p>Шпатель КНАУФ</p> <p>Применяется для штукатурно-шпаклевочных работ. Имеет полотно из нержавеющей стали и удобную пластиковую рукоятку. Ширина: 500 мм и 600 мм.</p>
	<p>Шпатель КНАУФ для внешних углов</p> <p>Применяется для равномерного нанесения шпаклевки на внешние углы при их шпаклевании. Имеет полотно с точным углом рабочей зоны, что позволяет выполнить внешний угол без отклонений.</p>
	<p>Шпатель КНАУФ для внутренних углов</p> <p>Применяется для равномерного нанесения шпаклевки на внутренние углы при их шпаклевании. Имеет полотно с точным углом рабочей зоны, что позволяет выполнить внутренний угол без отклонений.</p>
	<p>Шпатель КНАУФ для сплошного шпаклевания</p> <p>Применяется для сплошного шпаклевания поверхности любыми видами шпаклевок для получения качества Q3 и Q4. Имеет Z-образную форму и алюминиевую рукоятку. Есть возможность замены лезвия. Допускается использование со специальным удлинителем для проведения работ на потолке. Ширина: 400, 600 и 800 мм.</p>
	<p>Ручка-удлинитель КНАУФ телескопическая для Z-образных шпателей</p> <p>Позволяет производить шпаклевание на потолке и в труднодоступных местах. Крепление позволяет выбирать необходимый угол наклона шпателя. Конструкция ручки-удлинителя способна выдерживать высокую нагрузку при работе. Специальные фиксаторы позволяют легко и быстро увеличивать или уменьшать длину инструмента. В комплекте с удлинителем поставляется держатель для малярного валика. Имеет изменяемую длину рукоятки: от 1,0 до 1,8 м.</p>

ИНСТРУМЕНТЫ ДЛЯ ШПАКЛЕВОЧНЫХ РАБОТ

Изображение	Описание
	<p>Насадка КНАУФ для миксера</p> <p>Применяется для размешивания строительных растворов, в частности для готовых пастообразных масс, перед их использованием. Благодаря уникальной форме лопастей идеально перемешивает пастообразные составы до однородной консистенции. Легко очищается от остатков смеси при помощи щетки. Длина: 762 мм.</p>
	<p>Гладилка КНАУФ</p> <p>Применяется для заделки швов, мест крепления саморезов и шпаклевания поверхностей. Имеет эргономичную ручку и упругое лезвие из нержавеющей стали, усиленное ребром жесткости.</p>
	<p>Гладилка КНАУФ с изогнутым полотном</p> <p>Применяется для шпаклевания обрезных кромок листовых материалов. Благодаря своей форме позволяет контролировать толщину шпаклевочного слоя, необходимого для приклеивания армирующей ленты в шов без утонения.</p>
	<p>Шпатель КНАУФ с кромкой для КНАУФ-Акустики</p> <p>Применяется для снятия выступающей шпаклевки при заделке швов плит КНАУФ-Акустика. Насадка для шурупов Ph2 в рукоятке позволяет оперативно докручивать выступающие головки шурупов. Не повреждает и не задирает картон в местах шпаклевания и прилегающей перфорации. Имеет деревянную рукоятку с загнутыми краями и встроенным битком.</p>
	<p>Шпатель КНАУФ с отверстиями для КНАУФ-Акустики</p> <p>Применяется для закрытия шпаклевкой шурупов в центре и с края листа, если вблизи находится стена (край потолка). Имеет специальные отверстия под головки шурупов. Одно из отверстий расположено по центру, второе — ближе к краю полотна шпателя.</p>

ИНСТРУМЕНТЫ ДЛЯ РАБОТЫ С КЛЕЕВЫМИ СОСТАВАМИ

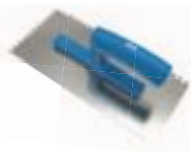
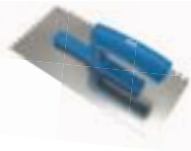
Изображение	Описание
	<p>Гладилка КНАУФ зубчатая 6 мм</p> <p>Применяется для нанесения клеевого состава бороздками максимальной высоты 6 мм. Профиль бороздок — прямоугольный. Имеет удобную и надежную ручку. Легко очищается.</p>
	<p>Гладилка КНАУФ зубчатая 8 мм</p> <p>Применяется для нанесения клеевого состава бороздками максимальной высоты 8 мм. Профиль бороздок — прямоугольный. Имеет удобную и надежную ручку. Легко очищается.</p>

РАБОТАЕТ В ВАШЕМ ТЕМПЕ

Гипсовая штукатурка КНАУФ-Туллер

НОВИНКА!



Наконец-то! Гипсовая штукатурка для качественного выравнивания больших площадей - за раз, вручную и в комфортном темпе. Все это за счет увеличенных сроков схватывания. Теперь они оптимальны - никакой спешки и никаких простоев!

КНАУФ-Туллер - это комфорт в работе даже самого требовательного мастера.

www.knauf.ru
ООО «КНАУФ ГИПС»

АКАДЕМИЯ КНАУФ. ЗДЕСЬ СТАНОВЯТСЯ ПРОФЕССИОНАЛАМИ



АКАДЕМИЯ КНАУФ



Академия КНАУФ — это сеть учебных площадок, работающих по единым стандартам обучения компании КНАУФ. Она объединяет 7 учебных, 6 консультационных, 21 ресурсных центров в России и Республике Беларусь.

Форматы обучения

В Академии КНАУФ Вы можете выбрать любой формат обучения:

- › пройти обучение в Учебных центрах;
- › принять участие в мастер-классах на строительных объектах;
- › прослушать вебинары;
- › собрать комплектную систему в виртуальной среде;
- › пройти обучение на дистанционной платформе КНАУФ.

Для кого

Пройти обучение в Академии КНАУФ может любой желающий бесплатно.

Слушатели очных программ Академии КНАУФ получают навыки работы с материалами и технологиями КНАУФ, знакомятся с самыми современными

строительными решениями, актуальными учебно-методическими пособиями и нормативно-техническими документами.

Учебные площадки

Наши учебные центры оснащены самым современным оборудованием, и новейшими учебными программами, пособиями, стендами и тренажерами для практических работ, наглядными и многофункциональными макетами и полным набором строительно-отделочных материалов и инструментов.

› Учебный центр КНАУФ — структурное подразделение предприятия КНАУФ, осуществляющее обучение по программам КНАУФ, а также консультирование по вопросам применения продукции КНАУФ.

› Консультационный центр КНАУФ — центр обучения технологиям КНАУФ, действующий на базе архитектурно-строительных и технических вузов, в которых проводится обучение студентов, преподавателей, специалистов и инженерно-технических работников.

› Ресурсный центр КНАУФ — центр обучения технологиям КНАУФ, действующий на базе образовательных организаций среднего профессионального образования, в которых проводится обучение по программам Академии КНАУФ.

Команда Академии КНАУФ

Наши тренеры — это эксперты в области ремонта и отделки, которые могут провести обучение и дать рекомендации по подбору материалов и комплектных систем КНАУФ.

Учебные программы КНАУФ

Учебные программы длятся от 1 до 2 дней. Процесс обучения состоит из двух частей: теоретической и практической. В теоретической части основное внимание уделяется изучению свойств материалов и конструкций, их потребительских качеств и возможностей. Практическая часть, которой отводится более 50% времени, позволяет слушателям курсов под руководством преподавателей и мастеров выполнять строительные работы

как на тренажерах, так и в условиях реальной стройки. По запросу учебные центры КНАУФ разрабатывают специальные образовательные программы, учитывающие нужды потребителей, специфику региона, опыт и уровень квалификации.

Обучение в Академии КНАУФ дает преимущество в работе с заказчиком и повышает конкурентоспособность на рынке труда.

VR-тренажер по сухому строительству

Любой желающий может пройти обучение на web-версии тренажера, используя персональный компьютер.

VR-тренажер:

- позволяет отрабатывать навыки монтажа перегородок вне мастерской;

- обеспечивает высокий уровень реальности и достоверности производимых работ;

- повышает качество обучения, снижая затраты.

Вся информация по VR-тренажеру по ссылке: <https://www.knauf.ru/academy/vr-trenazher-po-sukhomu-stroitelstvu/>

Вебинары

Для разных категорий слушателей проводятся вебинары по комплектным системам сухого строительства, по звукоизоляции и специальным решениям, а также по технологиям штукатурных и шпаклёвочных работ.

Расписание вебинаров: <https://www.knauf.ru/academy/vebinary-knauf/>

Платформа дистанционного обучения КНАУФ

Любой желающий может зарегистрироваться на платформе и пройти бесплатно курсы по материалам и технологиям КНАУФ, выполнить интерактивные задания, оставить обратную связь, узнать мнение экспертов и получить цифровой сертификат КНАУФ.

Информация о регистрации на платформе: <https://www.knauf.ru/academy/sdo/>



КАЧЕСТВЕННОЕ ОБУЧЕНИЕ

Каталог учебных программ КНАУФ



АКАДЕМИЯ КНАУФ

№	Программа Краткое описание
1	Отделка помещений с применением систем сухого строительства Отделка помещений с применением листовых и плитных материалов КНАУФ (устройство перегородок, подвесных потолков, облицовок стен, сборных оснований полов)
2	Отделочные работы с применением сухих смесей и готовых составов КНАУФ Использование сухих смесей КНАУФ на гипсовой и цементной основе, а также готовых пастообразных составов при отделке помещений. Подготовка поверхностей с использованием грунтовок и гидроизоляций КНАУФ
3	Решения для фасадов и мокрых помещений с системами КНАУФ АКВАПАНЕЛЬ® Виды цементных плит АКВАПАНЕЛЬ®. Возведение каркасно-обшивных конструкций для влажных и мокрых помещений
4	Материалы и технологии КНАУФ Номенклатура материалов и комплексных систем КНАУФ. Возможности и преимущества систем сухого строительства и штукатурных работ. Правильный подбор продукции КНАУФ для решения различных строительных задач
5	Механизация штукатурных работ Приготовление и нанесение гипсовых и цементных смесей КНАУФ механизированным способом. Выполнение штукатурных работ по технологиям КНАУФ
6	Типичные ошибки в сухом строительстве Самые частые и распространенные ошибки при внутренней отделке помещений. Рекомендации по правильному выполнению работ
7	Наружное утепление зданий с помощью системы «КНАУФ-Теплая стена» (по запросу) Утепление внешних стен зданий системами КНАУФ-Теплая стена. Типы систем фасадных теплоизоляционных композиционных КНАУФ-Теплая стена
8	Устройство криволинейных поверхностей и сложных элементов с использованием материалов КНАУФ Устройство криволинейных поверхностей, изготовление и монтаж сложных геометрических конструкций из материалов КНАУФ. Создание уникальных интерьеров
9	Виды шпаклевок КНАУФ и технологии качественного шпаклевания поверхностей Виды шпаклёвок КНАУФ. Система качества поверхностей Q1-Q4. Технологии качественного шпаклевания поверхностей
10	Перегородки и облицовки КНАУФ Отделка помещений с применением листовых и плитных материалов КНАУФ (устройство перегородок и облицовок стен)

№	Программа Краткое описание
11	Подвесные потолки КНАУФ Устройство многоуровневых подвесных потолков КНАУФ
12	Гипсовые штукатурки КНАУФ Номенклатура гипсовых штукатурных смесей КНАУФ. Выбор штукатурок для определенных задач. Выполнение технологических операций по оштукатуриванию поверхностей
13	Цементные штукатурки КНАУФ Номенклатура цементных штукатурок КНАУФ. Выбор цементных штукатурок для определенных строительных задач
14	Наливные полы и ровнители КНАУФ Устройство «черного пола» при помощи сухих смесей КНАУФ
15	Сухие сборные основания пола КНАУФ Устройство сборных полов из КНАУФ-суперлистов и элементов пола
16	Приемка «стяжек» пола и штукатурно-малярных работ Методика проверки качества готовых поверхностей стен, потолков и полов в соответствии с нормативной документацией. Выявление и устранение дефектов поверхностей
17	Приёмка каркасно-обшивных конструкций КНАУФ Поэтапная приемка основных типов, перегородок, подвесных потолков, облицовок стен
18	Финишная отделка от КНАУФ: шпаклевки, грунтовки, краски Подготовка поверхности стен и потолков к любым финишным покрытиям, с использованием шпаклевок, грунтовок и красок КНАУФ
19	Решения КНАУФ для защиты от шума. KNAUF SPACE® Презентация звукоизоляционных решений от KNAUF SPACE®. Монтаж облицовок с эффективной звукоизоляцией

СОДЕРЖАНИЕ

Вступление	1
Навигатор по каталогу продукции КНАУФ	3
4 стены – 1000 вариантов. Подходящее решение для каждой задачи	4
Комплектные системы КНАУФ	7
Потолки подвесные	9
Подвесной потолок из КНАУФ-листов	
на двухуровневом стальном каркасе П 112	10
Подвесной потолок из КНАУФ-листов Сапфир	
на двухуровневом стальном каркасе П 112.2	11
Подвесной потолок из КНАУФ-листов	
на одноуровневом стальном каркасе П 113	12
Подвесной самонесущий потолок из КНАУФ-листов (КНАУФ-суперлистов)	
на одноуровневом стальном каркасе П 131 (П 231)	13
Подвесной потолок из КНАУФ-суперлистов	
на двухуровневом стальном каркасе П 212	14
Подвесной потолок из КНАУФ-суперлистов	
на одноуровневом стальном каркасе П 213	15
Подвесной потолок из плит АКВАПАНЕЛЬ® Скайлайт	
на двухуровневом стальном каркасе П 282	16
Подвесной потолок из негорючих плит КНАУФ-Файерборд	
на двухуровневом стальном каркасе П 232	17
Подвесной потолок из негорючих плит КНАУФ-Файерборд	
на одноуровневом стальном каркасе П 233	18
Подвесной потолок с применением крупноформатных звукопоглощающих плит	
КНАУФ-Акустика П 127	19
Подвесной потолок широкопролетный из КНАУФ-листов	
на двухуровневом стальном каркасе с основным профилем UA-50 П 116	20
Подвесной потолок	
кессонный акустический П 19	21
Перегородки	23
Перегородка с однослойными обшивками из КНАУФ-листов на одинарном	
стальном каркасе С 111	24
Перегородка с двухслойными обшивками из КНАУФ-листов на одинарном	
стальном каркасе С 112	25
Перегородка с двухслойными обшивками из звукоизоляционных листов	
КНАУФ-Сайлентборд и КНАУФ-листов Сапфир на одинарном	
стальном каркасе С112 PRO	26
Перегородка с трехслойными обшивками из КНАУФ-листов на одинарном	
стальном каркасе С 113	27
Перегородка с двухслойными обшивками из КНАУФ-листов на двойном	
стальном каркасе С 115	28

Перегородка с двухслойными обшивками из КНАУФ-листов на двойном разнесенном стальном каркасе С 116	29
Перегородка с двухслойными обшивками из КНАУФ-листов и негорючих плит КНАУФ-Файерборд на одинарном стальном каркасе С 132	30
Перегородка с однослойными обшивками из КНАУФ-суперлистов на одинарном стальном каркасе С 361	31
Перегородка с однослойными обшивками из КНАУФ-суперлистов НГ на одинарном стальном каркасе С 361.1	32
Перегородка с двухслойными обшивками из КНАУФ-суперлистов на одинарном стальном каркасе С 362	33
Перегородка с двухслойными обшивками из КНАУФ-суперлистов НГ на одинарном стальном каркасе С 362.1	34
Перегородка с трехслойными обшивками из КНАУФ-суперлистов на одинарном стальном каркасе С 363	35
Перегородка с двухслойными обшивками из КНАУФ-суперлистов на двойном стальном каркасе С 365	36
Перегородка с двухслойными обшивками из КНАУФ-суперлистов на двойном разнесенном стальном каркасе С 366	37
Перегородка «Стена безопасности» с трехслойными обшивками из КНАУФ-суперлистов и стальных листов на одинарном стальном каркасе С 367	38
Перегородка с однослойными обшивками из плиты АКВАПАНЕЛЬ® Внутренняя на одинарном стальном каркасе С 381	39
Перегородка с двухслойными обшивками из плиты АКВАПАНЕЛЬ® Внутренняя на одинарном стальном каркасе С 382	40
Перегородка с однослойными обшивками из плиты АКВАПАНЕЛЬ® Внутренняя на двойном стальном каркасе С 385.1	41
Перегородка с двухслойными обшивками из плиты АКВАПАНЕЛЬ® Внутренняя на двойном стальном каркасе С 385.2	42
Перегородка с однослойными обшивками из плиты АКВАПАНЕЛЬ® Внутренняя на двойном разнесенном стальном каркасе С 386.1	43
Перегородка с двухслойными обшивками из плиты АКВАПАНЕЛЬ® Внутренняя на двойном разнесенном стальном каркасе С 386.2	44
Облицовки	47
Облицовка однослойная из КНАУФ-листов на клею С 611	48
Облицовка однослойная или двухслойная из КНАУФ-листов на стальном каркасе, закрепленном на базовой стене С 623	49
Облицовка однослойная из КНАУФ-листов на стальном каркасе, отнесенном от базовой стены С 625	50
Облицовка двухслойная из КНАУФ-листов на стальном каркасе, отнесенном от базовой стены С 626	51
Облицовка двухслойная из звукоизоляционных листов КНАУФ-Сайлентборд и КНАУФ-листов Сапфир на стальном каркасе, отнесенном от базовой стены С 626 PRO	52
Облицовка однослойная или двухслойная из КНАУФ-суперлистов на стальном каркасе, закрепленном на базовой стене С 663	53

Облицовка однослойная из КНАУФ-суперлистов на стальном каркасе, отнесенном от базовой стены С 665	54
Облицовка двухслойная из КНАУФ-суперлистов на стальном каркасе, отнесенном от базовой стены С 666	55
Конструкция вертикальная ограждающая (облицовка) с двухслойными обшивками из КНАУФ-суперлистов НГ на стальном каркасе С 666.1	56
Конструкция вертикальная ограждающая (облицовка) с трехслойными обшивками из КНАУФ суперлистов НГ на стальном каркасе С 667.1	57
Облицовка мансард однослойная или двухслойная из КНАУФ-суперлистов на стальном каркасе М 682	58
Облицовка однослойная или двухслойная из плит АКВАПАНЕЛЬ® Внутренняя на стальном каркасе из профиля ПП 60×27 С 683	59
Облицовка однослойная из плит АКВАПАНЕЛЬ® Внутренняя на стальном каркасе, отнесенном от базовой стены С 685	60
Облицовка однослойная или двухслойная комбинированная из негорючих плит КНАУФ-Файерборд и КНАУФ-листов на стальном каркасе, закрепленном на базовой стене С 631	61
Облицовка стальных конструкций каркасная огнезащитная из негорючих плит КНАУФ-Файерборд К 253	62
Облицовка стальных конструкций бескаркасная огнезащитная из негорючих плит КНАУФ-Файерборд К 253	63
Облицовка из плит КНАУФ-Акустика на стальном каркасе, отнесенном от базовой стены С 629С	64
Огнезащитный кабельный короб (каркасный способ монтажа) в составе огнестойкой кабельной линии из негорючих плит КНАУФ-Файерборд на каркасе из оцинкованных профилей	65
Огнезащитный кабельный короб (бескаркасный способ монтажа) в составе огнестойкой кабельной линии из негорючих плит КНАУФ-Файерборд	66
Огнезащитная облицовка воздуховода из листовой оцинкованной стали (бескаркасный способ монтажа) из негорючих плит КНАУФ-Файерборд	67
Полы	69
КНАУФ-суперпол. Сборное основание из элементов пола ОП 131	70
Сборное основание пола из малоформатных влагостойких КНАУФ-суперлистов ОП 135	71
КНАУФ-Титалин. Наливной пол трещиностойкий с высокой производительностью	72
КНАУФ-Трибон. Универсальный самонивелирующийся пол (наливная стяжка) Ф 231	73
КНАУФ-Убо. Ровнитель для пола цементный, легкий Ф 231У	74
Фасады	77
КНАУФ-Теплая стена. Система утепления фасадов Т 101	78
КНАУФ АКВАПАНЕЛЬ® Наружная стена. Каркасно-обшивная наружная стена с воздушным зазором	79
КНАУФ АКВАПАНЕЛЬ® Навесная фасадная система	80
Строительные материалы и изделия	83
КНАУФ-листы	84
КНАУФ-лист (ГСП-А)	84
КНАУФ-лист влагостойкий (ГСП-НЗ)	84

КНАУФ-лист огнестойкий (ГСП-DF)	84
КНАУФ-лист влагоогнестойкий (ГСП-DFH2)	84
КНАУФ-лист арочный	84
КНАУФ-лист малоформатный (ГСП-А, ГСП-НЗ)	84
КНАУФ-лист Сапфир (ГСП-DFH3IR)	85
КНАУФ-лист Аквамарин (ГСП-Н1)	85
КНАУФ-Сайлентборд (ГСП-DR)	85
КНАУФ-Акуборд	85
КНАУФ-Файерборд	85
КНАУФ-Сейфборд	86
Акустические плиты КНАУФ	86
КНАУФ-Акустика	86
КНАУФ-суперлисты	86
КНАУФ-суперлист НГ (негорючий, влагостойкий гипсоволокнистый лист, ГВЛВ НГ)	86
КНАУФ-суперлист (ГВЛ)	86
КНАУФ-суперлист влагостойкий (ГВЛ -В1, ГВЛ -В2, ГВЛ-ОВ)	86
КНАУФ-суперлист влагостойкий (ГВЛ -В1, ГВЛ -В2, ГВЛ-ОВ) малоформатный	87
КНАУФ-суперпол (элементы пола)	87
КНАУФ-гипсоплиты	87
КНАУФ-гипсоплита без гидрофобизирующей добавки	85
КНАУФ-гипсоплита гидрофобизированная (влагостойкая)	85
АКВАПАНЕЛЬ® Цементные плиты	88
АКВАПАНЕЛЬ® Универсальная 8 мм	88
АКВАПАНЕЛЬ® Наружная	88
АКВАПАНЕЛЬ® Внутренняя	88
АКВАПАНЕЛЬ® Скайлайт	88
КНАУФ-клей для швов для плит АКВАПАНЕЛЬ®	88
Сухие строительные смеси и готовые составы	88
Штукатурки на гипсовой основе	90
Штукатурка гипсовая универсальная КНАУФ-Ротбанд	90
Штукатурка гипсовая КНАУФ-Гольдбанд	90
Штукатурка гипсовая с увеличенными сроками схватывания КНАУФ-Туллер	90
Штукатурка гипсовая КНАУФ-ХП Старт	90
Штукатурка гипсовая машинного нанесения КНАУФ-МП 75	90
Штукатурка гипсовая машинного нанесения КНАУФ-МН Старт	90

Штукатурки на цементной основе	91
Штукатурка цементная защитная тонкослойная КНАУФ-Виртон	91
Штукатурка цементная трещиностойкая КНАУФ-Грюнбанд	91
Штукатурка цементная фасадная КНАУФ-Унтерпутц	91
Штукатурка цементная цокольная КНАУФ-Зокельпутц	91
Штукатурно-клеевая смесь КНАУФ-Севенер	91
Штукатурка цементная декоративная КНАУФ-Диамант «короед» и «шуба»	91
Штукатурка цементная для обрызга, адгезионная КНАУФ-Адгезив	91
Шпаклевки на гипсовой основе	92
Шпаклевка гипсовая универсальная КНАУФ-Фуген	92
Шпаклевка гипсовая универсальная высокопрочная безусадочная КНАУФ-Унихард	92
Шпаклевка гипсовая финишная КНАУФ-Ротбанд Финиш	92
Шпаклевка гипсовая финишная КНАУФ-Сатенгипс	92
Шпаклевка гипсовая КНАУФ-ХП Финиш	93
Шпаклевка гипсовая КНАУФ-Базис	93
Шпаклевка гипсовая КНАУФ-Сейфборд Шпахтель	93
Шпаклевки на цементной основе	93
Шпаклевка белая финишная цементно-полимерная КНАУФ-Раслер	93
Шпаклевка цементная фасадная КНАУФ-Мульти Финиш серый	93
Шпаклевка цементная фасадная КНАУФ-Мульти Финиш белый	93
Шпаклевки на полимерной основе	94
Шпаклевка полимерная финишная КНАУФ-Полимер Финиш	94
Шпаклевка готовая финишная КНАУФ-Ротбанд Паста Профи	94
Шпаклевка готовая пастообразная финишная на виниловой основе для механизированного нанесения КНАУФ-МП Паста	94
Кладочные смеси на цементной основе	94
Смесь цементная универсальная КНАУФ-Коттеджная	94
Клеевые смеси на гипсовой основе	94
Клей гипсовый монтажный КНАУФ-Перлфикс	94
Клеевые смеси на цементной основе	96
Клей плиточный КНАУФ-Флизен	96
Клей плиточный толстослойный КНАУФ-Флизен Макс	96
Клей плиточный усиленный КНАУФ-Флизен Плюс	96
Клей плиточный на основе белого цемента КНАУФ-Мрамор	96
Клей плиточный эластичный КНАУФ-Флекс	96
Клей для пенополистирола и минеральной ваты КНАУФ-Фассаден	97
Стяжки на гипсоцементной основе	97
Самонивелирующий, безусадочный, трещиностойкий, быстротвердеющий наливной пол на комплексном вяжущем КНАУФ-Титалин	97

Универсальный самонивелирующийся пол КНАУФ-Трибон	97
Стяжки на цементной основе.....	97
Стяжка цементная легкая КНАУФ-Убо	97
Засыпки керамзитовые.....	97
Сухая керамзитовая засыпка	97
Грунтовки	98
Грунтовка укрепляющая глубокого проникновения КНАУФ-Тифенгрунд	98
Грунтовка для впитывающих оснований КНАУФ-Мультигрунд	98
Грунтовка для впитывающих оснований КНАУФ-Миттельгрунд	98
Грунтовка адгезионная КНАУФ-Бетогрунд	98
Грунт-краска белая Вайсгрунд	98
Грунт-краска белая Вайсгрунд М.....	98
Гидроизоляция.....	99
Гидроизоляция КНАУФ-Флэхендихт	99
Готовые клеи.....	99
Клей для стеклохолста	99
КНАУФ-профили.....	101
КНАУФ-профиль направляющий (ПН)	101
КНАУФ-профиль стоечный (ПС)	101
КНАУФ-профиль потолочный (ПП)	101
КНАУФ-профиль направляющий потолочный (ПН)	101
КНАУФ-профиль углозащитный (ПУ)	101
КНАУФ-профиль арочный (ПА)	101
КНАУФ-профиль маячковый (ПМ)	101
КНАУФ-профиль усиленный (UA).....	101
Подвесы / Соединители / Удлинитель профилей	102
КНАУФ-подвес прямой	102
КНАУФ-подвес прямой со звукоизоляционной вставкой	102
КНАУФ-зажим для крепления КНАУФ-профилей ПП 60×27	102
КНАУФ-зажим прямой	102
КНАУФ-подвес анкерный с зажимом	102
КНАУФ-тяга подвеса	102
КНАУФ-зажим двухсторонний	102
КНАУФ-нониус-подвес верхняя часть	103
КНАУФ-нониус-подвес нижняя часть	103
КНАУФ-нониус-удлинитель	103
КНАУФ-нониус-соединитель	103
КНАУФ-нониус-шплинт	103
КНАУФ-нониус-хомут для UA профилей	103

КНАУФ-соединитель двухуровневый	104
КНАУФ-соединитель одноуровневый	104
КНАУФ-соединитель Мульти	104
КНАУФ-адаптер для соединителя Мульти	104
КНАУФ-соединитель угловой 90°	104
КНАУФ-соединитель универсальный	104
КНАУФ-удлинитель профилей ПП 60×27	104
КНАУФ-зажим для колонн	104
КНАУФ-уголок крепежный для UA-профиля	105
КНАУФ-комплект крепежа для профиля UA	105
КНАУФ-скоба для КНАУФ-гипсоплит (ПГП)	105
Ревизионные люки КНАУФ	105
КНАУФ-люк ревизионный	105
КНАУФ-люк ревизионный универсальный	105
Крепежные изделия	106
КНАУФ-шуруп ХТН самонарезающий прокалывающий	106
КНАУФ-шуруп ТН самонарезающий прокалывающий	106
КНАУФ-шуруп ТВ самонарезающий с высверливающим концом	106
КНАУФ-шуруп LB самонарезающий с высверливающим концом	106
КНАУФ-шуруп LN самонарезающий прокалывающий	106
КНАУФ-шуруп MN самонарезающий прокалывающий	106
КНАУФ-шуруп SN самонарезающий прокалывающий	106
КНАУФ-шуруп Макси с острым концом SN	106
КНАУФ-шуруп Макси с высверливающим концом SB	106
КНАУФ-дюбель-гвоздь	106
КНАУФ-дюбель «Зонтик» для пустотелых конструкций	106
КНАУФ-дюбель универсальный	107
КНАУФ-анкер-клин потолочный	107
КНАУФ-дюбель шнековый	107
КНАУФ-дюбель «Бабочка» для пустотелых конструкций	107
КНАУФ-дюбель Хартмут	107
Скоба строительная КНАУФ, тип Z-скл	107
Ленты строительные / Рулонные материалы	108
КНАУФ-Курт лента армирующая	108
КНАУФ-лента армирующая бумажная	108
КНАУФ-Треннфикс лента разделительная	108
КНАУФ-лента кромочная	108
КНАУФ-лента кромочная FE	108
КНАУФ-подложка для ПГП, звукоизоляционная	108
АКВАПАНЕЛЬ® Армирующая лента (10 см)	108
АКВАПАНЕЛЬ® Армирующая сетка	108
Стеклохолст КНАУФ малярный	108

Материалы для гидроизоляции	109
Гидроизоляционное полотно КНАУФ-Мембрана	109
КНАУФ-Дихтунгсбанд лента уплотнительная	109
КНАУФ-Дихтунгсбанд ПРОФИ лента уплотнительная	109
КНАУФ-Флэхендихтбанд лента гидроизоляционная	109
Гидроизоляционные углы КНАУФ	109
Гидроизоляционная манжета КНАУФ настенная	109
Гидроизоляционная манжета КНАУФ напольная	109
Строительная химия	110
КНАУФ-пена монтажная профессиональная всесезонная	110
КНАУФ-клей-пена монтажный	110
КНАУФ-очиститель	110
КНАУФ-пена монтажная бытовая	110
Прочее	110
КНАУФ-траверса универсальная	110
КНАУФ-Креммер клипс	110
Минеральная тепло- и звукоизоляция КНАУФ Инсулейшн	112
Пленки и мембраны КНАУФ Инсулейшн	114
Теплоизоляционные решения КНАУФ Терм	116
Инструменты	123
Инструменты для обработки и монтажа листовых материалов	124
Просекатель КНАУФ одноручный	124
Ножницы КНАУФ по металлу	124
Нож КНАУФ для ГВЛ	124
Рубанок КНАУФ обдирочный	124
Терка КНАУФ с зажимами для шлифования	124
Пила КНАУФ-Штихзаге прокалывающая	124
Приспособление КНАУФ-Штихлинг прокалывающее	125
Насадка КНАУФ на шуруповерт	125
Подпорка КНАУФ для гипсокартона	125
Распорка КНАУФ телескопическая для гипсокартона	125
Инструменты для штукатурных работ	126
Правило КНАУФ h-образное	126
Правило КНАУФ трапецевидное	126
Терка КНАУФ губчатая жесткая	126
Гребень КНАУФ штукатурный	126
Рубанок КНАУФ штукатурный	126

Инструменты для шпаклевочных работ	127
Короб КНАУФ шпаклевочный	127
Кельма КНАУФ для шпаклевания 70 мм	127
Шпатель КНАУФ с отвёрткой	127
Шпатель КНАУФ 250 мм	127
Шпатель КНАУФ 500 и 600 мм	127
Шпатель КНАУФ для внешних углов	127
Шпатель КНАУФ для внутренних углов	127
Шпатель КНАУФ для сплошного шпаклевания	127
Ручка-удлинитель КНАУФ телескопическая для Z-образных шпателей	127
Насадка КНАУФ для миксера	128
Гладилка КНАУФ	128
Гладилка КНАУФ с изогнутым полотном	128
Шпатель КНАУФ с кромкой для КНАУФ-Акустики	128
Шпатель КНАУФ с отверстиями для КНАУФ-Акустики	128
Инструменты для работы с клеевыми составами	128
Гладилка КНАУФ зубчатая 6 мм	128
Гладилка КНАУФ зубчатая 8 мм	128
Академия КНАУФ.	
Здесь становятся профессионалами	130

ИСПОЛЬЗУЙТЕ ПОЛЕЗНЫЕ СЕРВИСЫ КНАУФ



CALL-ЦЕНТР / САЙТ

- › Коммуникация с необходимым подразделением / сотрудником компании
- › Консультационная поддержка по технологиям применения продукции
- › Информация о наличии / выпуске продукции
- › Информация на сайте компании о продуктах и системах КНАУФ
- › Возможность скачать техническую документацию



АКАДЕМИЯ КНАУФ

АКАДЕМИЯ

- › Обучение в учебных, ресурсных и консультационных центрах
- › Современные методы обучения и постоянно обновляющиеся программы курсов
- › Консультации профессиональных экспертов по материалам и технологиям КНАУФ
- › Выездные семинары и мастер-классы
- › Вебинары по материалам и технологиям КНАУФ



ЧАТ-БОТ КНАУФ

Виртуальный помощник Kai (Knauf AI) создан на базе искусственного интеллекта.

Он поможет вам:

- › Получить информацию о продуктах и решениях КНАУФ
- › Узнать стоимость товаров и статус заказа на маркетплейсе «Купи КНАУФ»
- › Подобрать нужные решения для ремонта
- › Получить информацию о программе лояльности K.PROFI
- › Записаться на курс в Академию КНАУФ

› 8 800 770 76 67

› Пн–Пт 8:00 – 19:00 (МСК)

› www.knauf.ru

KnaufRussia

Knauf_rus

Knauf_ru



Запишитесь на вебинары Академии КНАУФ



Пообщайтесь с чат-ботом KAI на сайте КНАУФ

КНАУФ оставляет за собой право вносить изменения, не затрагивающие основные характеристики материалов и конструкций. Все технические характеристики обеспечиваются при использовании рекомендуемых фирмой КНАУФ материалов. Все указания по применению материалов являются расчетными и в случаях, отличающихся от указанных, должны уточняться. За дополнительной консультацией следует обращаться в технические службы КНАУФ.

Центральное управление региона КНАУФ Россия и Беларусь
143400, МО,
г. Красногорск,
ул. Центральная, 139

РОССИЙСКАЯ ФЕДЕРАЦИЯ, ООО «КНАУФ ГИПС»

Московская сбытовая дирекция
(г. Красногорск)
+7 (495) 937-95-95
info-msk@knauf.ru

Северо-Западная сбытовая дирекция
(г. Санкт-Петербург)
+7 (812) 718-81-94
info-spb@knauf.ru

Юго-Западная сбытовая дирекция
(г. Новомосковск)
+7 (48762) 29-291
info-nm@knauf.ru

Южная сбытовая дирекция
(г. Краснодар)
+7 (861) 267-80-30
info-krd@knauf.ru

Уральская сбытовая дирекция
(г. Челябинск)
+7 (351) 216-76-77
info-ural@knauf.ru

Казанское отделение Уральской СД
(г. Казань)
+7 (843) 211-20-66
info-kazan@knauf.ru

Восточная сбытовая дирекция
(г. Иркутск)
+7 (3952) 290-032
info-irk@knauf.ru

Новосибирское отделение Восточной СД (г. Новосибирск)
+7 (383) 349-97-82
info-novosib@knauf.ru

Хабаровское отделение Восточной СД (г. Хабаровск)
+7 (4212) 914-419
info-khab@knauf.ru

РЕСПУБЛИКА БЕЛАРУСЬ

ОАО «БЕЛГИПС»
(г. Минск)
+375 (17) 543-59-28
info-by@knauf.by